

6年男子シングルス 1 ブ ロ ッ ク	奈良岡	高 島	深 澤	勝 敗	順位
奈良岡 功大 (浪岡ジュニア)		○ 21- 3 21-10	○ 21- 7 21- 9	M 2-0 G 4-0 P 84-29	1
高島 巧太 (東少年バドミントン)	× 3-21 10-21		○ 21- 6 21- 6	M 1-1 G 2-2 P 55-54	2
深澤 拓真 (増穂バドミントン)	× 7-21 9-21	× 6-21 6-21		M 0-2 G 0-4 P 28-84	3

6年男子シングルス 2 ブ ロ ッ ク	鈴 木	中 島	岩 下	勝 敗	順位
鈴木 雄大 (NP神奈川)		× 21-20 20-21 14-21	× 13-21 21-17 18-21	M 0-2 G 2-4 P 107-121	3
中島 佑斗 (我孫子ジュニア)	○ 20-21 21-20 21-14		× 14-21 14-21	M 1-1 G 2-3 P 90-97	2
岩下 亮介 (ガティジュニア)	○ 21-13 17-21 21-18	○ 21-14 21-14		M 2-0 G 4-1 P 101-80	1

6年男子シングルス 3 ブ ロ ッ ク	岩 上	小野田	荒 瀬	勝 敗	順位
岩上 駿太 (出羽バドミントン)		× X-	× X-	M 0-2 G 0-4 P 0-84	3
小野田 泰地 (富士山バドミントン)	○ -X		○ 21- 6 21- 7	M 2-0 G 4-0 P 84-13	1
荒瀬 一輝 (横浜白山バドミントン)	○ -X	× 6-21 7-21		M 1-1 G 2-2 P 55-42	2

6年男子シングルス 4 ブ ロ ッ ク	鈴 木	倉 園	石 川	勝 敗	順位
鈴木 翔馬 (鳩ヶ谷ウイングス)		○ 21- 0 21- 3	○ 21- 4 21- 4	M 2-0 G 4-0 P 84-11	1
倉園 光太郎 (南アルプスジュニア)	× 0-21 3-21		× 15-21 9-21	M 0-2 G 0-4 P 27-84	3
石川 拓実 (MCジュニア)	× 4-21 4-21	○ 21-15 21- 9		M 1-1 G 2-2 P 50-66	2

6年男子シングルス 5ブロック	神谷	浜松	松本	勝敗	順位
神谷 将史 (久松ジュニア)		× 7-21 7-21	× 5-21 7-21	M 0-2 G 0-4 P 26-84	3
浜松 大河 (志木ジュニア)	○ 21- 7 21- 7		× 9-21 3-21	M 1-1 G 2-2 P 54-56	2
松本 紳 (OKジュニア)	○ 21- 5 21- 7	○ 21- 9 21- 3		M 2-0 G 4-0 P 84-24	1

6年男子シングルス 6ブロック	青木	白戸	遠藤	勝敗	順位
青木 俊樹 (ハルトノ)		○ 21-10 21- 8	○ 21-10 21-15	M 2-0 G 4-0 P 84-43	1
白戸 敦也 (Glory Club)	× 10-21 8-21		× 8-21 8-21	M 0-2 G 0-4 P 34-84	3
遠藤 黎 (米沢南部JBC)	× 10-21 15-21	○ 21- 8 21- 8		M 1-1 G 2-2 P 67-58	2

6年男子シングルス 7ブロック	五十嵐	大月	高岡	勝敗	順位
五十嵐 達哉 (前橋東)		○ 21-13 21-20	○ 21- 7 21- 3	M 2-0 G 4-0 P 84-43	1
大月 一摩 (阿賀野ジュニア)	× 13-21 20-21		○ 21- 5 21-10	M 1-1 G 2-2 P 75-57	2
高岡 賢人 (美杉台ダックス)	× 7-21 3-21	× 5-21 10-21		M 0-2 G 0-4 P 25-84	3

6年男子シングルス 8ブロック	近藤	岡本	仲田	勝敗	順位
近藤 将史 (所沢ジュニア)		○ 21- 7 21- 3	○ 21- 8 15- 4	M 2-0 G 4-0 P 120-22	1
岡本 悠真 (久松ジュニア)	× 7-21 3-21		× 20-21 15-21	M 0-2 G 0-4 P 45-84	3
仲田 康太 (NP神奈川)	× 8-21 4-15	○ 21-20 21-15		M 1-1 G 2-2 P 54-113	2

6年男子シングルス 9ブロック	石塚	平野	保坂	勝敗	順位
石塚 凌 (阿賀野ジュニア)		○ 21- 5 21- 3	○ 21-12 21- 3	M 2-0 G 4-0 P 84-23	1
平野 与史基 (庄和シャトルズ)	× 5-21 3-21		× 4-21 9-21	M 0-2 G 0-4 P 21-84	3
保坂 匠海 (増穂バドミントン)	× 12-21 3-21	○ 21- 4 21- 9		M 1-1 G 2-2 P 57-55	2

6年男子シングルス 10ブロック	森	齋藤	瀬川	勝敗	順位
森 心ノ丞 (宇都宮ダッキングクラブ)		○ 21-10 21- 8	○ 18-21 21-15 21-19	M 2-0 G 4-1 P 102-73	1
齋藤 叶汰 (桜川Jr. バドミントン)	× 10-21 8-21		× 8-21 4-21	M 0-2 G 0-4 P 30-84	3
瀬川 大智 (七戸ジュニア)	× 21-18 15-21 19-21	○ 21- 8 21- 4		M 1-1 G 3-2 P 97-72	2

6年男子シングルス 11ブロック	勝間田	長谷部	山脇	勝敗	順位
勝間田 聖亜 (御殿場ジュニア)		○ 21- 6 21- 6	○ 21-11 21-13	M 2-0 G 4-0 P 84-36	1
長谷部 凌 (蓮田サウス)	× 6-21 6-21		× 11-21 9-21	M 0-2 G 0-4 P 32-84	3
山脇 聡太 (片平ブレイヴ)	× 11-21 13-21	○ 21-11 21- 9		M 1-1 G 2-2 P 66-62	2

6年男子シングルス 12ブロック	岡嶋	本間	大内	勝敗	順位
岡嶋 慧 (大同ジュニア)		× 10-21 7-21	○ 21-12 21-13	M 1-1 G 2-2 P 59-67	2
本間 暉人 (鶴岡ジュニア)	○ 21-10 21- 7		○ 21- 6 21- 7	M 2-0 G 4-0 P 84-30	1
大内 悠輝 (木ノ下ジュニア)	× 12-21 13-21	× 6-21 7-21		M 0-2 G 0-4 P 38-84	3

6年男子シングルス 1 3 ブロック	石澤	齊藤	田 洩	勝敗	順位
石澤 樹 (小野Jr. バドミントン)		○ 21- 7 21-14	○ 21- 0 21- 3	M 2-0 G 4-0 P 84-24	1
齊藤 悠吾 (GPWジュニア)	× 7-21 14-21		○ 21- 5 21- 0	M 1-1 G 2-2 P 63-47	2
田洩 裕大 (Growth Family)	× 0-21 3-21	× 5-21 0-21		M 0-2 G 0-4 P 8-84	3

6年男子シングルス 1 4 ブロック	吾妻	小林	山 田	勝敗	順位
吾妻 健太郎 (チャレンジャー)		○ 21-10 21-10	○ -X	M 2-0 G 4-0 P 84-20	1
小林 悠斗 (阿賀野ジュニア)	× 10-21 10-21		○ -X	M 1-1 G 2-2 P 62-42	2
山田 勝己 (片平ブレイヴ)	× X-	× X-		M 0-2 G 0-4 P 0-84	3

6年男子シングルス 1 5 ブロック	菅野	中澤	西野	勝敗	順位
菅野 雅稀 (燕沢ジュニア)		× 16-21 14-21	○ 21-13 21-13	M 1-1 G 2-2 P 72-68	2
中澤 康静 (勝沼ジュニア)	○ 21-16 21-14		○ 21- 5 21- 6	M 2-0 G 4-0 P 84-41	1
西野 颯人 (松任ジュニア)	× 13-21 13-21	× 5-21 6-21		M 0-2 G 0-4 P 37-84	3

6年男子シングルス 1 6 ブロック	佐藤	赤木	藤 林	勝敗	順位
佐藤 修輔 (鳩ヶ谷ウイングス)		× 11-21 15-21	○ 21-11 21-17	M 1-1 G 2-2 P 68-70	2
赤木 優佑 (米沢南部JBC)	○ 21-11 21-15		○ 21-14 21-12	M 2-0 G 4-0 P 84-52	1
藤林 輝 (浪岡ジュニア)	× 11-21 17-21	× 14-21 12-21		M 0-2 G 0-4 P 54-84	3

6年男子シングルス 17ブロック	鵜川	野上	寺内	勝敗	順位
鵜川 大也 (鶴ヶ島Angels)		○ 21-18 19-21 21-18	○ 21-5 21-9	M 2-0 G 4-1 P 103-71	1
野上 拓哉 (大同ジュニア)	× 18-21 21-19 18-21		○ 21-18 14-21 21-20	M 1-1 G 3-3 P 113-120	2
寺内 翔海 (小山ジュニア)	× 5-21 9-21	× 18-21 21-14 20-21		M 0-2 G 1-4 P 73-98	3

6年男子シングルス 18ブロック	山口	渡辺	香月	勝敗	順位
山口 湧大 (山口バドミントン)		○ 21-10 21-5	× 18-21 21-16 17-21	M 1-1 G 3-2 P 98-73	2
渡辺 純平 (美杉台ダックス)	× 10-21 5-21		× 7-21 2-21	M 0-2 G 0-4 P 24-84	3
香月 海渡 (Team RISE)	○ 21-18 16-21 21-17	○ 21-7 21-2		M 2-0 G 4-1 P 100-65	1

6年男子シングルス 19ブロック	渡邊	上野	新宅	勝敗	順位
渡邊 一輝 (足利ジュニア)		○ 21-5 21-1	○ 21-17 21-12	M 2-0 G 4-0 P 84-35	1
上野 竜輝 (久松ジュニア)	× 5-21 1-21		× 5-21 2-21	M 0-2 G 0-4 P 13-84	3
新宅 雄 (ハルトノ)	× 17-21 12-21	○ 21-5 21-2		M 1-1 G 2-2 P 71-49	2

6年男子シングルス 20ブロック	寺島	真々田	稲垣	勝敗	順位
寺島 颯大 (仙台大和ジュニア)		○ 21-9 21-2	○ 21-4 21-3	M 2-0 G 4-0 P 84-18	1
真々田 敏史 (Growth Family)	× 9-21 2-21		○ 21-4 21-8	M 1-1 G 2-2 P 53-54	2
稲垣 樹 (横浜白山バドミントン)	× 4-21 3-21	× 4-21 8-21		M 0-2 G 0-4 P 19-84	3

6年男子シングルス 2 1 ブロック	齊藤	平井	江頭	勝敗	順位
齊藤 司 (増穂バドミントン)		× X-	× X-	M 0-2 G 0-4 P 0-84	3
平井 杏二 (ハルトノ)	○ -X		× 17-21 12-21	M 1-1 G 2-2 P 71-42	2
江頭 竹時 (NP神奈川)	○ -X	○ 21-17 21-12		M 2-0 G 4-0 P 84-29	1

6年男子シングルス 2 2 ブロック	松本	渡邊	成田	勝敗	順位
松本 哲弥 (鳩ヶ谷ウイングス)		× 12-21 10-21	○ 21-16 21-15	M 1-1 G 2-2 P 64-73	2
渡邊 丞 (田仁バドミントン)	○ 21-12 21-10		○ 21- 6 21-11	M 2-0 G 4-0 P 84-39	1
成田 凌 (浪岡ジュニア)	× 16-21 15-21	× 6-21 11-21		M 0-2 G 0-4 P 48-84	3

6年男子シングルス 2 3 ブロック	町田	水越	大河内	勝敗	順位
町田 笙太郎 (久喜ABC)		× 20-21 15-21	○ 21-10 21- 8	M 1-1 G 2-2 P 77-60	2
水越 駿介 (明野ちびっ子バド)	○ 21-20 21-15		○ 21-10 21-10	M 2-0 G 4-0 P 84-55	1
大河内 翼 (MCジュニア)	× 10-21 8-21	× 10-21 10-21		M 0-2 G 0-4 P 38-84	3

6年男子シングルス 2 4 ブロック	白土	齋藤	平田	勝敗	順位
白土 徹 (Glory Club)		× 6-21 3-21	× 21-20 13-21 8-21	M 0-2 G 1-4 P 51-104	3
齋藤 響太 (上戸祭バドミントン)	○ 21- 6 21- 3		○ 21- 5 21- 2	M 2-0 G 4-0 P 84-16	1
平田 太陽 (市原ジュニア)	○ 20-21 21-13 21- 8	× 5-21 2-21		M 1-1 G 2-3 P 69-84	2

6年男子シングルス 25ブロック	緑川	平田	仁科	勝敗	順位
緑川 大輝 (所沢ジュニア)		○ 21- 8 21- 5	○ 21- 3 21- 3	M 2-0 G 4-0 P 84-19	1
平田 輝 (桜川Jr. バドミントン)	× 8-21 5-21		× 18-21 21-11 11-21	M 0-2 G 1-4 P 63-95	3
仁科 樹一 (米沢南部JBC)	× 3-21 3-21	○ 21-18 11-21 21-11		M 1-1 G 2-3 P 59-92	2

6年男子シングルス 決勝トーナメント

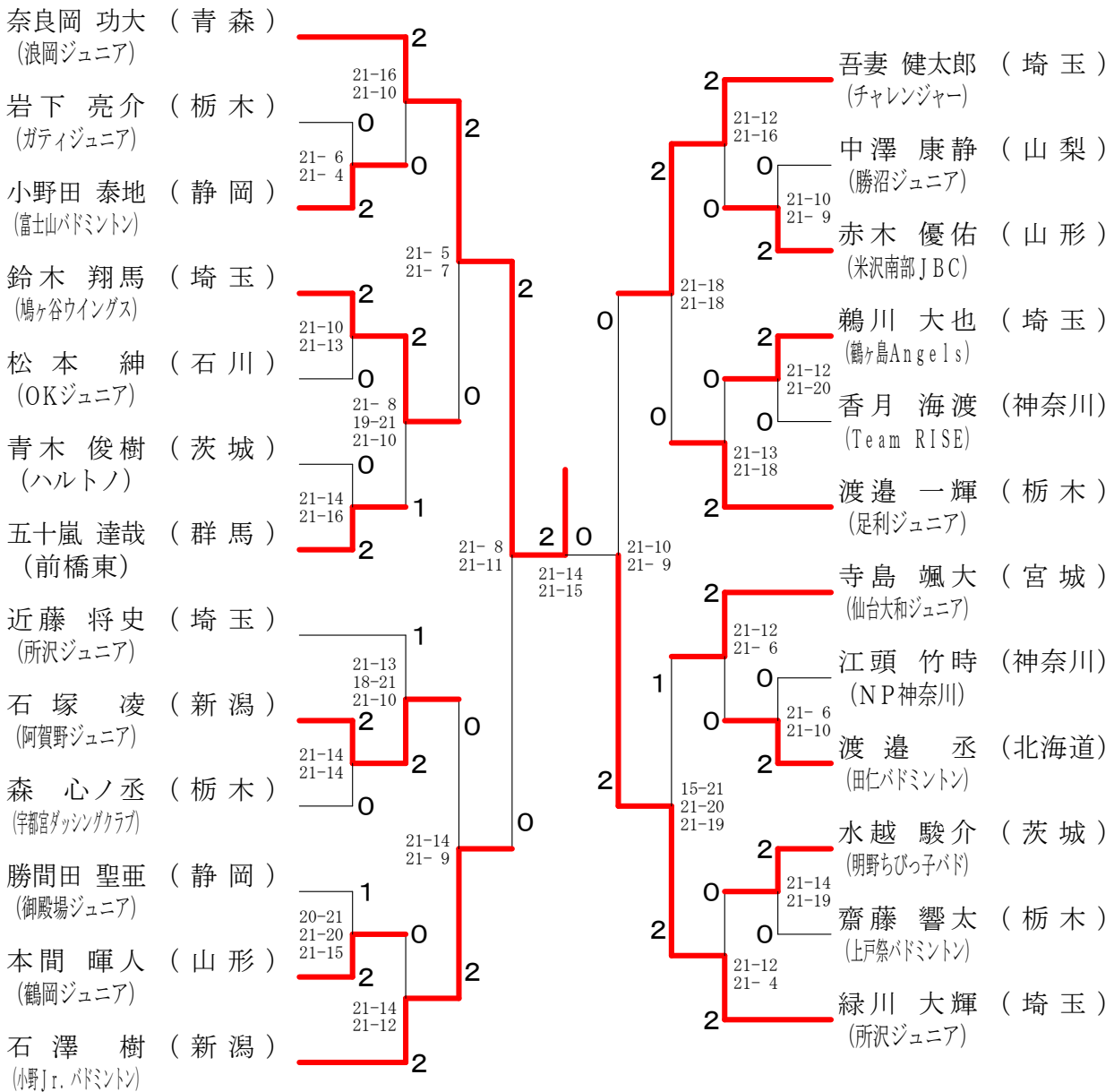

5年男子シングルス 1 ブロック	山下	渋谷	柳 沼	勝敗	順位
山下 潤也 (鳩ヶ谷ウイングス)		○ 21- 5 21- 3	○ 21- 2 21- 3	M 2-0 G 4-0 P 84-13	1
渋谷 文騎 (ふじかげバド)	× 5-21 3-21		○ 18-21 21-19 21-19	M 1-1 G 2-3 P 68-101	2
柳沼 直紀 (NP神奈川)	× 2-21 3-21	× 21-18 19-21 19-21		M 0-2 G 1-4 P 64-102	3

5年男子シングルス 2 ブロック	斉 藤	宇田川	荒 木	勝敗	順位
斉藤 由樹 (阿賀野ジュニア)		○ 21- 9 21- 4	× 20-21 12-21	M 1-1 G 2-2 P 74-55	2
宇田川 魁星 (美杉台ダックス)	× 9-21 4-21		× 2-21 5-21	M 0-2 G 0-4 P 20-84	3
荒木 亮磨 (田仁バドミントン)	○ 21-20 21-12	○ 21- 2 21- 5		M 2-0 G 4-0 P 84-39	1

5年男子シングルス 3 ブロック	河 野	窪 前	藤 澤	勝敗	順位
河野 樹 (蓮田サウス)		× 20-21 21-20 15-21	× 6-21 13-21	M 0-2 G 1-4 P 75-104	3
窪前 大希 (明野ちびっ子バド)	○ 21-20 20-21 21-15		× 7-21 5-21	M 1-1 G 2-3 P 74-98	2
藤澤 佳史 (都南ジュニア)	○ 21- 6 21-13	○ 21- 7 21- 5		M 2-0 G 4-0 P 84-31	1

5年男子シングルス 4 ブロック	坂 田	吉 田	庄 司	勝敗	順位
坂田 蓮 (春日部白翔)		× 7-21 12-21	× 19-21 21-12 20-21	M 0-2 G 1-4 P 79-96	3
吉田 稜 (札幌JBC)	○ 21- 7 21-12		○ 21-16 21- 9	M 2-0 G 4-0 P 84-44	1
庄司 健太郎 (燕沢ジュニア)	○ 21-19 12-21 21-20	× 16-21 9-21		M 1-1 G 2-3 P 79-102	2

5年男子シングルス 5ブロック	大平	佐藤	滝本	勝敗	順位
大平 啓人 (浪岡ジュニア)		△ X-X	× X-	M 0-1 G 0-2 P 0-42	2
佐藤 颯我 (志木ジュニア)	△ X-X		× X-	M 0-1 G 0-2 P 0-42	2
滝本 千裕 (豊ジュニア)	○ -X	○ -X		M 2-0 G 4-0 P 84-0	1

5年男子シングルス 6ブロック	武藤	高橋	安間	勝敗	順位
武藤 映樹 (Team RISE)		○ 21- 6 21-11	○ 21- 4 21- 6	M 2-0 G 4-0 P 84-27	1
高橋 快 (中野島JBC)	× 6-21 11-21		○ 16-21 21-12 21-13	M 1-1 G 2-3 P 75-88	2
安間 太一 (勝沼ジュニア)	× 4-21 6-21	× 21-16 12-21 13-21		M 0-2 G 1-4 P 56-100	3

5年男子シングルス 7ブロック	本間	芦澤	高橋	勝敗	順位
本間 隆太郎 (庄和シャトルズ)		○ 21-11 21-11	× 15-21 17-21	M 1-1 G 2-2 P 74-64	2
芦澤 優知 (上戸祭バドミントン)	× 11-21 11-21		× 13-21 8-21	M 0-2 G 0-4 P 43-84	3
高橋 翔馬 (長井JSC)	○ 21-15 21-17	○ 21-13 21- 8		M 2-0 G 4-0 P 84-53	1

5年男子シングルス 8ブロック	山田	松田	薄葉	勝敗	順位
山田 裕規 (鶴ヶ島Angels)		× 1-21 4-21	× 10-21 13-21	M 0-2 G 0-4 P 28-84	3
松田 俊哉 (明野ちびっ子バド)	○ 21- 1 21- 4		○ 21- 7 21- 5	M 2-0 G 4-0 P 84-17	1
薄葉 健大 (Glory Club)	○ 21-10 21-13	× 7-21 5-21		M 1-1 G 2-2 P 54-65	2

5年男子シングルス 9ブロック	阿部	嶋田	片桐	勝敗	順位
阿部 奏大 (釧路ジュニア)		○ 21- 4 21-16	○ 21- 4 21- 3	M 2-0 G 4-0 P 84-27	1
嶋田 匡明 (鳩ヶ谷ウイングス)	× 4-21 16-21		○ 21-10 21- 6	M 1-1 G 2-2 P 62-58	2
片桐 裕之 (桜川Jr. バドミントン)	× 4-21 3-21	× 10-21 6-21		M 0-2 G 0-4 P 23-84	3

5年男子シングルス 10ブロック	矢畑	長谷部	岡部	神山	勝敗	順位
矢畑 加月 (前橋東)		○ 21-10 21- 5	○ -X	○ 21- 7 21-13	M 3-0 G 6-0 P 126-35	1
長谷部 璃人 (行田バドミントン)	× 10-21 5-21		○ 21- 6 21- 5	× X-	M 1-2 G 2-4 P 57-95	3
岡部 隼 (綾瀬ジュニア)	× X-	× 6-21 5-21		× 6-21 4-21	M 0-3 G 0-6 P 21-126	4
神山 和輝 (みはらスポーツ少年団)	× 7-21 13-21	○ -X	○ 21- 6 21- 4		M 2-1 G 4-2 P 104-52	2

5年男子シングルス 11ブロック	若林	中野	内田	畑中	勝敗	順位
若林 由亮 (小山ジュニア)		○ 21- 4 21-10	○ 21- 9 21- 8	○ -X	M 3-0 G 6-0 P 126-31	1
中野 雄一郎 (鳩ヶ谷ウイングス)	× 4-21 10-21		× X-	○ 21-16 21-16	M 1-2 G 2-4 P 56-116	3
内田 康介 (勝沼ジュニア)	× 9-21 8-21	○ -X		○ 21- 7 21- 7	M 2-1 G 4-2 P 101-56	2
畑中 裕翔 (柏南部ジュニア)	× X-	× 16-21 16-21	× 7-21 7-21		M 0-3 G 0-6 P 46-126	4

5年男子シングルス 12ブロック	松永	佐藤	覧村	勝敗	順位
松永 尚樹 (ハルトノ)		○ -X	× 10-21 21-18 12-21	M 1-1 G 3-2 P 85-60	2
佐藤 一真 (SHUTTLE KIDS)	× X-		× X-	M 0-2 G 0-4 P 0-84	3
覧村 龍之介 (Team RISE)	○ 21-10 18-21 21-12	○ -X		M 2-0 G 4-1 P 102-43	1

5年男子シングルス 1 3 ブロック	堂 野	長谷部	多 田	勝 敗	順位
堂 野 嵐 (大徳ジュニア)		○ 21-14 21- 8	× 12-21 11-21	M 1-1 G 2-2 P 65-64	2
長谷部 紘人 (行田バドミントン)	× 14-21 8-21		× 3-21 8-21	M 0-2 G 0-4 P 33-84	3
多田 晴陽 (ガティジュニア)	○ 21-12 21-11	○ 21- 3 21- 8		M 2-0 G 4-0 P 84-34	1

5年男子シングルス 1 4 ブロック	澤 田	吉 田	小 野	勝 敗	順位
澤田 涼介 (春日部白翔)		× 18-21 17-21	× 8-21 14-21	M 0-2 G 0-4 P 57-84	3
吉 田 純 (明野ちびっ子バド)	○ 21-18 21-17		× 14-21 20-21	M 1-1 G 2-2 P 76-77	2
小野 剛嗣 (山口バドミントン)	○ 21- 8 21-14	○ 21-14 21-20		M 2-0 G 4-0 P 84-56	1

5年男子シングルス 1 5 ブロック	久 慈	小野里	小 室	勝 敗	順位
久慈 友也 (南城小バドミントン)		○ 21- 8 21- 6	○ 21- 9 21-13	M 2-0 G 4-0 P 84-36	1
小野里 幸汰 (前橋東)	× 8-21 6-21		× 7-21 10-21	M 0-2 G 0-4 P 31-84	3
小室 直椰 (綾瀬ジュニア)	× 9-21 13-21	○ 21- 7 21-10		M 1-1 G 2-2 P 64-59	2

5年男子シングルス 1 6 ブロック	平 岡	島 本	毛 利	勝 敗	順位
平岡 佑太 (伊東ワールド)		○ 21- 2 21- 0	× 10-21 13-21	M 1-1 G 2-2 P 65-44	2
島本 和騎 (美杉台ダックス)	× 2-21 0-21		× 3-21 0-21	M 0-2 G 0-4 P 5-84	3
毛利 悠人 (田仁バドミントン)	○ 21-10 21-13	○ 21- 3 21- 0		M 2-0 G 4-0 P 84-26	1

5年男子シングルス 17ブロック	川島	小西	平本	勝敗	順位
川島 直也 (鳩ヶ谷ウイングス)		○ 21-19 16-21 21-13	○ 21- 8 21- 8	M 2-0 G 4-1 P 100-69	1
小西 泰世 (五泉バンビーノ)	× 19-21 21-16 13-21		× 20-21 19-21	M 0-2 G 1-4 P 92-100	3
平本 錦樹 (NP神奈川)	× 8-21 8-21	○ 21-20 21-19		M 1-1 G 2-2 P 58-81	2

5年男子シングルス 18ブロック	大熊	大垣	岡崎	勝敗	順位
大熊 青葉 (蓮田サウス)		○ 21- 7 21-10	× 7-21 8-21	M 1-1 G 2-2 P 57-59	2
大垣 颯太 (上戸祭バドミントン)	× 7-21 10-21		× 9-21 5-21	M 0-2 G 0-4 P 31-84	3
岡崎 夏太 (大同ジュニア)	○ 21- 7 21- 8	○ 21- 9 21- 5		M 2-0 G 4-0 P 84-29	1

5年男子シングルス 19ブロック	小中	藤田	梅蔭	勝敗	順位
小中 健聖 (仙台大和ジュニア)		× 7-21 11-21	× 6-21 5-21	M 0-2 G 0-4 P 29-84	3
藤田 直己 (鳩ヶ谷ウイングス)	○ 21- 7 21-11		× 5-21 11-21	M 1-1 G 2-2 P 58-60	2
梅蔭 勇太 (横浜ジュニア)	○ 21- 6 21- 5	○ 21- 5 21-11		M 2-0 G 4-0 P 84-27	1

5年男子シングルス 20ブロック	後藤	栞原	伊藤	勝敗	順位
後藤 サン (所沢ジュニア)		○ 21-10 21- 7	○ 21-15 21- 8	M 2-0 G 4-0 P 84-40	1
栞原 彰吾 (前橋東)	× 10-21 7-21		○ 21-20 21-19	M 1-1 G 2-2 P 59-81	2
伊藤 大地 (宇都宮JB)	× 15-21 8-21	× 20-21 19-21		M 0-2 G 0-4 P 62-84	3

5年男子シングルス 決勝トーナメント

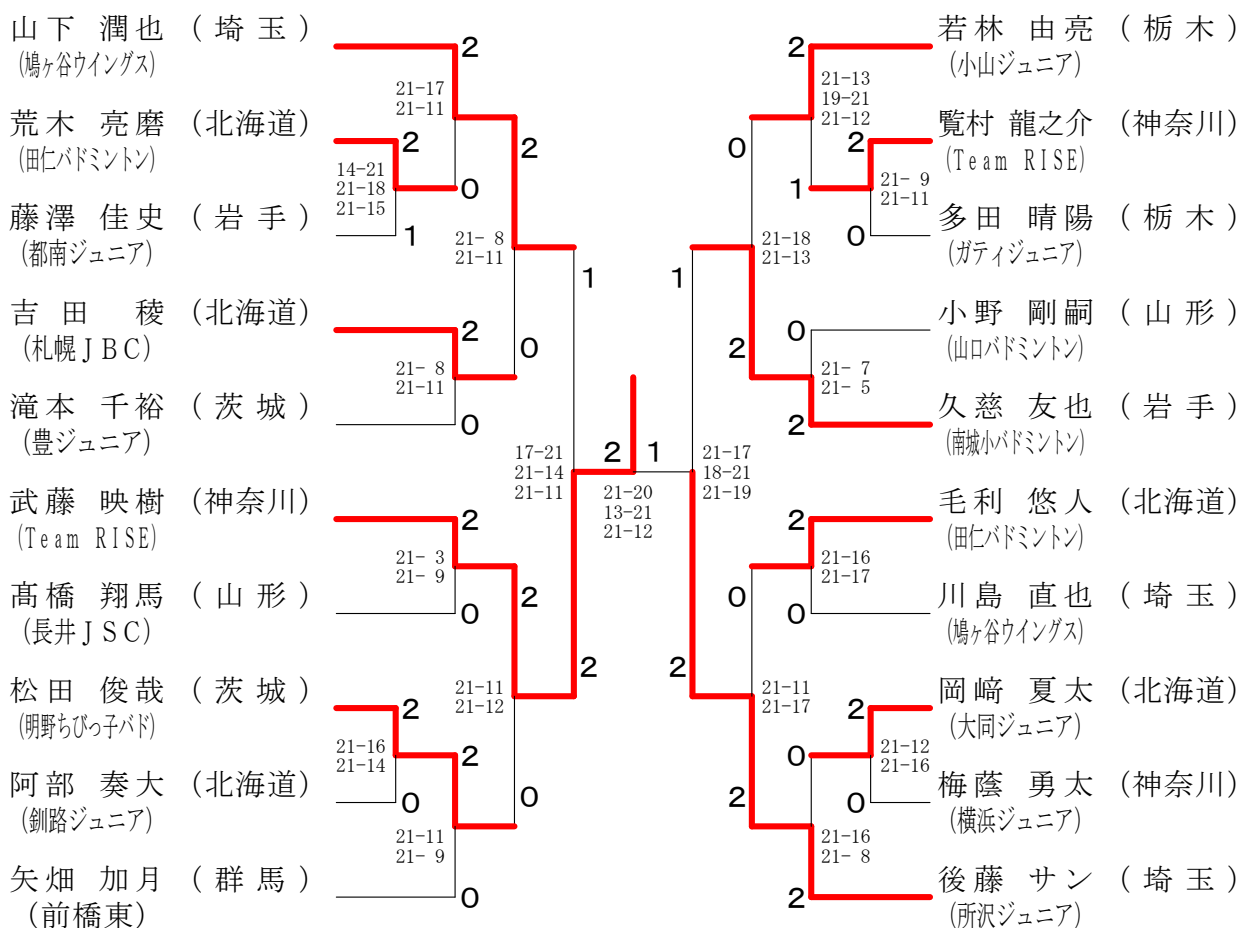

4年以下男子シングルス 1 ブ ロ ッ ク	内 野	大 木	松 永	関 口	勝 敗	順 位
内野 陽太 (鶴ヶ島Angels)		○ 21- 0 21- 0	○ 21- 5 21- 8	○ -X	M 3-0 G 6-0 P 126-13	1
大木 優介 (串川育成会)	× 0-21 0-21		× X-	○ 21-16 21- 7	M 1-2 G 2-4 P 42-107	3
松永 晃治 (ハルトノ)	× 5-21 8-21	○ -X		○ 21- 8 21-10	M 2-1 G 4-2 P 97-60	2
関口 龍二 (MCジュニア)	× X-	× 16-21 7-21	× 8-21 10-21		M 0-3 G 0-6 P 41-126	4

4年以下男子シングルス 2 ブ ロ ッ ク	入 山	安孫子	中 川	勝 敗	順位
入山 昇希 (志木ジュニア)		○ 21-15 21- 9	○ 21-17 21- 5	M 2-0 G 4-0 P 84-46	1
安孫子 輝忠 (NP神奈川)	× 15-21 9-21		○ 21-16 21-16	M 1-1 G 2-2 P 66-74	2
中川 創太 (松戸六実ジュニア)	× 17-21 5-21	× 16-21 16-21		M 0-2 G 0-4 P 54-84	3

4年以下男子シングルス 3 ブ ロ ッ ク	吉 田	荻 原	稲 川	勝 敗	順位
吉田 翼 (札幌JBC)		○ 21- 6 21-11	○ 21- 7 21- 5	M 2-0 G 4-0 P 84-29	1
荻原 聖也 (今市ジュニア)	× 6-21 11-21		○ 21- 8 21-18	M 1-1 G 2-2 P 59-68	2
稲川 開陸 (桜川Jr. バドミントン)	× 7-21 5-21	× 8-21 18-21		M 0-2 G 0-4 P 38-84	3

4年以下男子シングルス 4 ブ ロ ッ ク	八 岩	岡 野	矢 田	勝 敗	順位
八岩 慎之介 (DOLPHIN'S)		○ 21- 8 21- 9	○ 21-15 12-21 21-19	M 2-0 G 4-1 P 96-72	1
岡野 藍輝 (恋南バドミントン)	× 8-21 9-21		× 17-21 2-21	M 0-2 G 0-4 P 36-84	3
矢田 武蔵 (プロGRESS)	× 15-21 21-12 19-21	○ 21-17 21- 2		M 1-1 G 3-2 P 97-73	2

4年以下男子シングルス 5 ブ ロ ッ ク	山 本	仁 科	宮 下	勝 敗	順位
山本 一輝 (所沢ジュニア)		○ 21-16 21-17	○ 21-16 21-16	M 2-0 G 4-0 P 84-65	1
仁科 潤海 (小山ジュニア)	× 16-21 17-21		○ 21-19 21-14	M 1-1 G 2-2 P 75-75	2
宮下 怜 (野田中根ジュニア)	× 16-21 16-21	× 19-21 14-21		M 0-2 G 0-4 P 65-84	3

4年以下男子シングルス 6 ブ ロ ッ ク	川 端	鈴 木	佐 藤	勝 敗	順 位
川端 真人 (串川育成会)		○ 21- 9 21- 6	○ 21-12 21- 7	M 2-0 G 4-0 P 84-34	1
鈴木 悠太 (鳩ヶ谷ウイングス)	× 9-21 6-21		× 18-21 17-21	M 0-2 G 0-4 P 50-84	3
佐藤 秀 (勝沼ジュニア)	× 12-21 7-21	○ 21-18 21-17		M 1-1 G 2-2 P 61-77	2

4年以下男子シングルス 7 ブ ロ ッ ク	毛 利	八重樫	渡 邊	勝 敗	順 位
毛利 隼人 (田仁バドミントン)		○ 21- 4 21- 6	○ 21-16 21-18	M 2-0 G 4-0 P 84-44	1
八重樫 涼平 (SHUTTLE KIDS)	× 4-21 6-21		× 10-21 6-21	M 0-2 G 0-4 P 26-84	3
渡邊 俊祐 (足利ジュニア)	× 16-21 18-21	○ 21-10 21- 6		M 1-1 G 2-2 P 76-58	2

4年以下男子シングルス 8 ブ ロ ッ ク	小 野	田 口	小野寺	勝 敗	順 位
小野 泰平 (NP神奈川)		○ 21- 5 21- 7	○ -X	M 2-0 G 4-0 P 84-12	1
田口 智大 (小山ジュニア)	× 5-21 7-21		○ -X	M 1-1 G 2-2 P 54-42	2
小野寺 奏風 (フライングシャトラーズ)	× X-	× X-		M 0-2 G 0-4 P 0-84	3

4年以下男子シングルス 9 ブ ロ ッ ク	時 田	伊 藤	大 場	勝 敗	順 位
時田 貴章 (蓮田サウス)		× 14-21 16-21	○ -X	M 1-1 G 2-2 P 72-42	2
伊藤 聡馬 (ハルトノ)	○ 21-14 21-16		○ -X	M 2-0 G 4-0 P 84-30	1
大場 啓生 (燕沢ジュニア)	× X-	× X-		M 0-2 G 0-4 P 0-84	3

4年以下男子シングルス 1 0 ブ ロ ッ ク	高 藤	田 中	小 西	勝 敗	順 位
高藤 春希 (川間ジュニア)		○ 14-21 21-14 21-19	○ 21- 9 21- 8	M 2-0 G 4-1 P 98-71	1
田中 陽太 (綾瀬ジュニア)	× 21-14 14-21 19-21		× 8-21 15-21	M 0-2 G 1-4 P 77-98	3
小西 典太 (五泉バンビーノ)	× 9-21 8-21	○ 21- 8 21-15		M 1-1 G 2-2 P 59-65	2

4年以下男子シングルス 1 1 ブ ロ ッ ク	安 田	杉 浦	大 森	勝 敗	順 位
安田 宗平 (浪岡ジュニア)		○ 21- 8 21- 5	○ 21- 5 21- 7	M 2-0 G 4-0 P 84-25	1
杉浦 希実 (本庄シャトルスター)	× 8-21 5-21		× 4-21 12-21	M 0-2 G 0-4 P 29-84	3
大森 匠 (東少年バドミントン)	× 5-21 7-21	○ 21- 4 21-12		M 1-1 G 2-2 P 54-58	2

4年以下男子シングルス 1 2 ブ ロ ッ ク	稲 光	北 川	木 村	勝 敗	順 位
稲光 翔太郎 (明野ちびっ子バド)		○ 18-21 21-16 21-14	○ -X	M 2-0 G 4-1 P 102-51	1
北川 史翔 (みはらスポーツ少年団)	× 21-18 16-21 14-21		○ -X	M 1-1 G 3-2 P 93-60	2
木村 太洋 (鎌ヶ谷ジュニア)	× X-	× X-		M 0-2 G 0-4 P 0-84	3

4年以下男子シングルス 1 3 ブ ロ ッ ク	伊 藤	坪 倉	本 合	勝 敗	順 位
伊藤 太樹 (串川育成会)		× 14-21 9-21	○ 17-21 21-14 21-11	M 1-1 G 2-3 P 82-88	2
坪倉 太陽 (出羽バドミントン)	○ 21-14 21- 9		○ 21- 3 21- 6	M 2-0 G 4-0 P 84-32	1
本合 叶尚 (MCジュニア)	× 21-17 14-21 11-21	× 3-21 6-21		M 0-2 G 1-4 P 55-101	3

4年以下男子シングルス 1 4 ブ ロ ッ ク	目 崎	五十嵐	片 岡	勝 敗	順位
目崎 駿太郎 (小野Jr. バドミントン)		○ 21- 6 21- 9	○ 21- 6 21- 7	M 2-0 G 4-0 P 84-28	1
五十嵐 瞭介 (鶴ヶ島Angels)	× 6-21 9-21		○ 20-21 21- 9 21-11	M 1-1 G 2-3 P 77-83	2
片岡 剛月 (恋南バドミントン)	× 6-21 7-21	× 21-20 9-21 11-21		M 0-2 G 1-4 P 54-104	3

4年以下男子シングルス 1 5 ブ ロ ッ ク	高 山	高 橋	福 島	勝 敗	順位
高山 優太 (安永バドミントン)		○ 21- 8 21- 1	○ 21- 8 21- 3	M 2-0 G 4-0 P 84-20	1
高橋 翔太 (鳩ヶ谷ウイングス)	× 8-21 1-21		○ 21-17 21-14	M 1-1 G 2-2 P 51-73	2
福島 直希 (小山ジュニア)	× 8-21 3-21	× 17-21 14-21		M 0-2 G 0-4 P 42-84	3

4年以下男子シングルス 1 6 ブ ロ ッ ク	鈴 木	志 賀	中 谷	勝 敗	順位
鈴木 俊也 (春日部白翔)		○ 21-10 21-10	○ 21- 8 21-16	M 2-0 G 4-0 P 84-44	1
志賀 光 (ハルトノ)	× 10-21 10-21		× 19-21 11-21	M 0-2 G 0-4 P 50-84	3
中谷 冠太 (大同ジュニア)	× 8-21 16-21	○ 21-19 21-11		M 1-1 G 2-2 P 66-72	2

4年以下男子シングルス 1 7 ブ ロ ッ ク	大久保	熊 田	田 口	勝 敗	順位
大久保 智也 (綾瀬ジュニア)		○ 21-17 21-11	○ 21- 9 21-14	M 2-0 G 4-0 P 84-51	1
熊田 圭修 (チャレンジャー)	× 17-21 11-21		○ 21-11 21-10	M 1-1 G 2-2 P 70-63	2
田口 聖也 (柏南部ジュニア)	× 9-21 14-21	× 11-21 10-21		M 0-2 G 0-4 P 44-84	3

4年以下男子シングルス 18ブロック	堀 籠	吉 井	横須賀	勝 敗	順位
堀籠 大翔 (多賀城JBC)		○ 21-9 21-8	○ 21-3 21-10	M 2-0 G 4-0 P 84-30	1
吉井 智秋 (串川育成会)	× 9-21 8-21		× 18-21 15-21	M 0-2 G 0-4 P 50-84	3
横須賀 丞 (上戸祭バドミントン)	× 3-21 10-21	○ 21-18 21-15		M 1-1 G 2-2 P 55-75	2

4年以下男子シングルス 19ブロック	松 村	久 野	石 川	勝 敗	順位
松村 拓哉 (蓮田サウス)		○ 21-6 21-12	○ 21-9 21-0	M 2-0 G 4-0 P 84-27	1
久野 陽翔 (桜川Jr.バドミントン)	× 6-21 12-21		○ 21-3 21-8	M 1-1 G 2-2 P 60-53	2
石川 誠基 (MCジュニア)	× 9-21 0-21	× 3-21 8-21		M 0-2 G 0-4 P 20-84	3

4年以下男子シングルス 20ブロック	長 塚	石 倉	穴 原	勝 敗	順位
長塚 拓弥 (ふじかげバド)		○ 21-20 21-16	○ -X	M 2-0 G 4-0 P 84-36	1
石倉 一磨 (東少年バドミントン)	× 20-21 16-21		○ -X	M 1-1 G 2-2 P 78-42	2
穴原 怜弥 (ガティジュニア)	× X-	× X-		M 0-2 G 0-4 P 0-84	3

4年以下男子シングルス 21ブロック	末 永	星	二 見	勝 敗	順位
末永 逸貴 (NP神奈川)		○ 21-6 21-4	○ 21-3 21-4	M 2-0 G 4-0 P 84-17	1
星 雄 人 (志木ジュニア)	× 6-21 4-21		× 21-17 14-21 19-21	M 0-2 G 1-4 P 64-101	3
二見 俊輔 (鎌ヶ谷ジュニア)	× 3-21 4-21	○ 17-21 21-14 21-19		M 1-1 G 2-3 P 66-96	2

4年以下男子シングルス 2 2 ブ ロ ッ ク	江 頭	今 井	小 林	勝 敗	順 位
江頭 桜空 (NP神奈川)		○ 21- 2 21- 7	○ 21- 4 21- 8	M 2-0 G 4-0 P 84-21	1
今井 隆貴 (行田バドミントン)	× 2-21 7-21		× 12-21 20-21	M 0-2 G 0-4 P 41-84	3
小林 謙介 (みはらスポーツ少年団)	× 4-21 8-21	○ 21-12 21-20		M 1-1 G 2-2 P 54-74	2

4年以下男子シングルス 2 3 ブ ロ ッ ク	山 本	川 端	大 吉	勝 敗	順 位
山本 英人 (鶴ヶ島Angels)		× 8-21 10-21	× 15-21 7-21	M 0-2 G 0-4 P 40-84	3
川端 唯人 (串川育成会)	○ 21- 8 21-10		○ 21- 9 21- 8	M 2-0 G 4-0 P 84-35	1
大吉 慧 (明野ちびっ子バド)	○ 21-15 21- 7	× 9-21 8-21		M 1-1 G 2-2 P 59-64	2

4年以下男子シングルス 2 4 ブ ロ ッ ク	石 田	寺 内	安 保	勝 敗	順 位
石田 悠斗 (野々市ジュニア)		○ 21-12 21-14	× 13-21 10-21	M 1-1 G 2-2 P 65-68	2
寺内 瑠 (小山ジュニア)	× 12-21 14-21		× 7-21 4-21	M 0-2 G 0-4 P 37-84	3
安保 瑠城 (松戸六実ジュニア)	○ 21-13 21-10	○ 21- 7 21- 4		M 2-0 G 4-0 P 84-34	1

4年以下男子シングルス 2 5 ブ ロ ッ ク	山 下	福 岡	佐 藤	勝 敗	順 位
山下 啓輔 (恋南バドミントン)		○ 21- 6 21- 6	○ 21-10 21- 9	M 2-0 G 4-0 P 84-31	1
福岡 祐希 (鳩ヶ谷ウイングス)	× 6-21 6-21		× 15-21 11-21	M 0-2 G 0-4 P 38-84	3
佐藤 悠仁 (小野Jr. バドミントン)	× 10-21 9-21	○ 21-15 21-11		M 1-1 G 2-2 P 61-68	2

4年以下男子シングルス 26ブロック	林	後藤	篠田	勝敗	順位
林 隆之介 (宇都宮ダッシングクラブ)		○ 12-21 21-20 21-13	○ 21- 5 21- 9	M 2-0 G 4-1 P 96-68	1
後藤 拓人 (仙台大和ジュニア)	× 21-12 20-21 13-21		○ 21- 5 21- 8	M 1-1 G 3-2 P 96-67	2
篠田 楓太 (フライングシャトルーズ)	× 5-21 9-21	× 5-21 8-21		M 0-2 G 0-4 P 27-84	3

4年以下男子シングルス 27ブロック	富田	大澤	上野	勝敗	順位
富田 剣斗 (豊ジュニア)		× 16-21 11-21	× 19-21 16-21	M 0-2 G 0-4 P 62-84	3
大澤 史和 (志木ジュニア)	○ 21-16 21-11		○ 21- 8 21-13	M 2-0 G 4-0 P 84-48	1
上野 太耀 (久松ジュニア)	○ 21-19 21-16	× 8-21 13-21		M 1-1 G 2-2 P 63-77	2

4年以下男子シングルス 28ブロック	山崎	大出	藺藤	勝敗	順位
山崎 諒羽 (野田中根ジュニア)		○ 21- 2 21- 1	○ 21- 5 21- 4	M 2-0 G 4-0 P 84-12	1
大出 健太 (本庄シャトルスター)	× 2-21 1-21		× 9-21 10-21	M 0-2 G 0-4 P 22-84	3
藺藤 真咲 (NP神奈川)	× 5-21 4-21	○ 21- 9 21-10		M 1-1 G 2-2 P 51-61	2

4年以下男子シングルス 決勝トーナメント

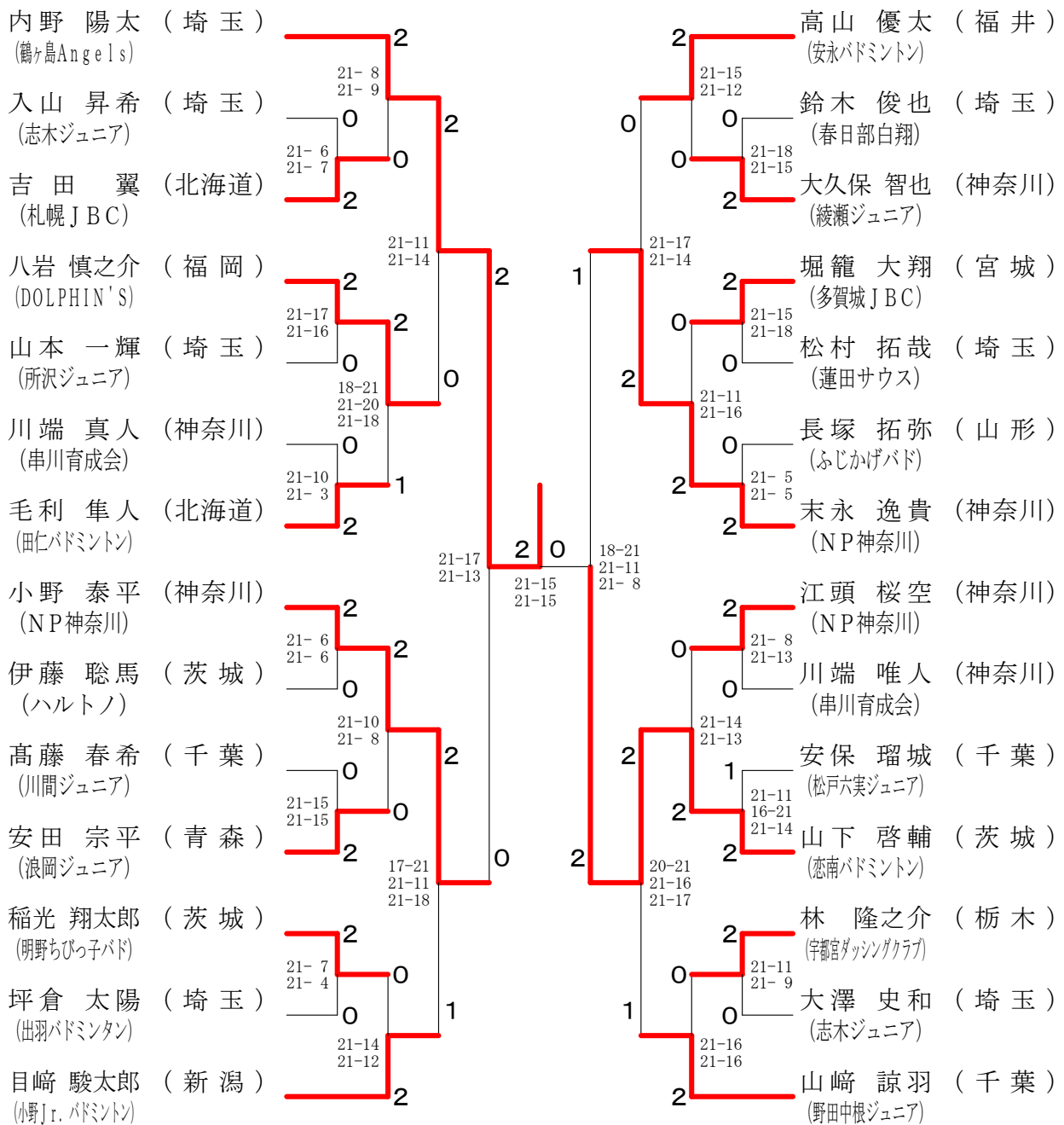

2年以下男子シングルス 1 ブ ロ ッ ク	奥 村	成 勢	糸 谷	神 谷	勝 敗	順 位
奥村 涼大 (大徳ジュニア)		○ 15-4 15-9	○ 15-8 15-6	○ -X	M 3-0 G 6-0 P 90-27	1
成勢 朝陽 (NP神奈川)	X 4-15 9-15		X -	○ 15-12 14-15 15-6	M 1-2 G 2-5 P 57-93	3
糸谷 ひかる (豊ジュニア)	X 8-15 6-15	○ -X		○ 15-9 15-9	M 2-1 G 4-2 P 74-48	2
神谷 慎史 (久松ジュニア)	X X-	X 12-15 15-14 6-15	X 9-15 9-15		M 0-3 G 1-6 P 51-104	4

2年以下男子シングルス 2 ブ ロ ッ ク	林	北 村	阿 部	勝 敗	順位
林 顕吾 (宇都宮ダッキングクラブ)		○ 15- 1 15- 4	○ 15- 7 15-14	M 2-0 G 4-0 P 60-26	1
北 村 周 (宮浦バドミントン)	× 1-15 4-15		× 5-15 8-15	M 0-2 G 0-4 P 18-60	3
阿部 学斗 (釧路ジュニア)	× 7-15 14-15	○ 15- 5 15- 8		M 1-1 G 2-2 P 51-43	2

2年以下男子シングルス 3 ブ ロ ッ ク	山 本	遠 藤	齋 藤	勝 敗	順位
山本 宗汰 (NP神奈川)		× 15-11 3-15 14-15	× 5-15 6-15	M 0-2 G 1-4 P 43-71	3
遠藤 陽哉 (ガティジュニア)	○ 11-15 15- 3 15-14		× 10-15 12-15	M 1-1 G 2-3 P 63-62	2
齋 藤 駿 (五泉バンビーノ)	○ 15- 5 15- 6	○ 15-10 15-12		M 2-0 G 4-0 P 60-33	1

2年以下男子シングルス 4 ブ ロ ッ ク	中 野	飯 泉	安 保	勝 敗	順位
中野 柊太郎 (鳩ヶ谷ウイングス)		× 15-14 7-15 5-15	× 8-15 4-15	M 0-2 G 1-4 P 39-74	3
飯泉 大地 (ハルトノ)	○ 14-15 15- 7 15- 5		× 10-15 4-15	M 1-1 G 2-3 P 58-57	2
安保 武輝 (松戸六実ジュニア)	○ 15- 8 15- 4	○ 15-10 15- 4		M 2-0 G 4-0 P 60-26	1

2年以下男子シングルス 5 ブ ロ ッ ク	時 田	田 中	百 瀬	勝 敗	順位
時田 瑞己 (南アルプスジュニア)		× 7-15 2-15	× 2-15 3-15	M 0-2 G 0-4 P 14-60	3
田 中 魁 (NP神奈川)	○ 15- 7 15- 2		○ 15- 5 15- 3	M 2-0 G 4-0 P 60-17	1
百瀬 友翔 (大井沢バドミントン)	○ 15- 2 15- 3	× 5-15 3-15		M 1-1 G 2-2 P 38-35	2

2年以下男子シングルス 6 ブ ロ ッ ク	大 垣	渡 辺	大 橋	勝 敗	順 位
大垣 空也 (宇都宮JB)		○ 15-0 15-0	○ 15-0 15-2	M 2-0 G 4-0 P 60-2	1
渡辺 匠海 (串川育成会)	× 0-15 0-15		○ 15-9 15-13	M 1-1 G 2-2 P 30-52	2
大橋 宏太郎 (宮浦バドミントン)	× 0-15 2-15	× 9-15 13-15		M 0-2 G 0-4 P 24-60	3

2年以下男子シングルス 7 ブ ロ ッ ク	相 澤	崎 野	平 本	勝 敗	順 位
相澤 大智 (多賀城JBC)		× 0-15 5-15	× 15-10 13-15 10-15	M 0-2 G 1-4 P 43-70	3
崎野 翔太 (あすなろ)	○ 15-0 15-5		○ 15-5 15-5	M 2-0 G 4-0 P 60-15	1
平本 正樹 (NP神奈川)	○ 10-15 15-13 15-10	× 5-15 5-15		M 1-1 G 2-3 P 50-68	2

2年以下男子シングルス 8 ブ ロ ッ ク	田 山	小 峯	矢 田	村 本	勝 敗	順 位
田山 瑛士 (神明ジュニア)		× 2-15 7-15	× X-	× 15-14 6-15 12-15	M 0-3 G 1-6 P 42-104	4
小峯 優大 (ハルトノ)	○ 15-2 15-7		× 3-15 14-15	○ -X	M 2-1 G 4-2 P 77-39	2
矢田 風雅 (プロGRESS)	○ -X	○ 15-3 15-14		○ 15-3 15-6	M 3-0 G 6-0 P 90-26	1
村本 拓海 (三郷ダックス)	○ 14-15 15-6 15-12	× X-	× 3-15 6-15		M 1-2 G 2-5 P 53-93	3

2年以下男子シングルス 決勝トーナメント

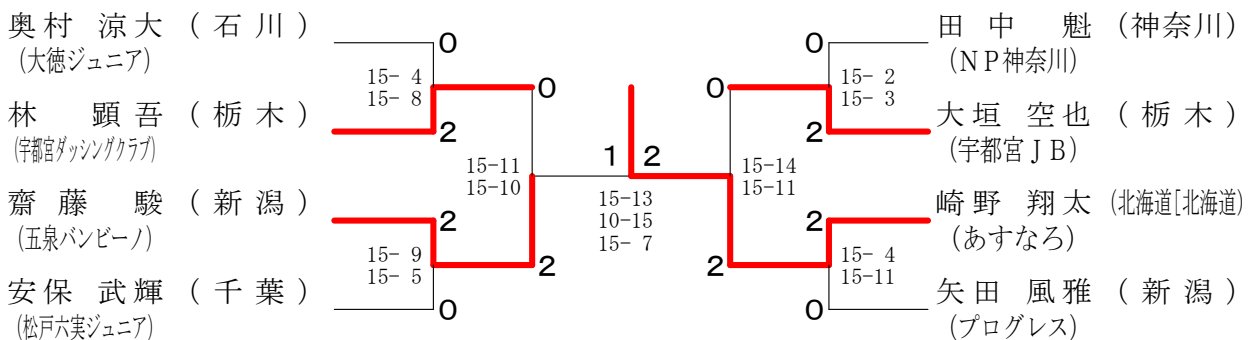

6年女子シングルス 1 ブ ロ ッ ク	和 島	須 永	大 垣	田 村	勝 敗	順 位
和島 百燿 (塩釜ジュニア)		○ -X	○ -X	○ 21-4 21-2	M 3-0 G 6-0 P 126-6	1
須永 美紀 (MCジュニア)	× X-		△ X-X	× X-	M 0-3 G 0-4 P 0-84	3
大垣 日南 (宇都宮JB)	× X-	△ X-X		× X-	M 0-3 G 0-4 P 0-84	3
田村 奏音 (久喜フレンズ)	× 4-21 2-21	○ -X	○ -X		M 2-1 G 4-2 P 90-42	2

6年女子シングルス 2 ブ ロ ッ ク	遠 山	折 原	竹 村	勝 敗	順 位
遠山 実歩 (鎌ヶ谷ジュニア)		○ 21-3 21-8	○ 21-6 21-3	M 2-0 G 4-0 P 84-20	1
折原 莉音 (久喜ABC)	× 3-21 8-21		○ 21-6 21-14	M 1-1 G 2-2 P 53-62	2
竹村 瑠菜 (米沢南部JBC)	× 6-21 3-21	× 6-21 14-21		M 0-2 G 0-4 P 29-84	3

6年女子シングルス 3 ブ ロ ッ ク	藤	遠 藤	荒 明	勝 敗	順 位
藤 亜里紗 (横浜白山バドミントン)		○ 16-21 21-19 19-21	○ 21-12 21-11	M 2-0 G 4-0 P 140-84	1
遠藤 理彩 (サザンウイングス)	× 21-16 19-21 21-19		× 21-13 21-15	M 0-2 G 0-4 P 103-168	3
荒明 優那 (志木ジュニア)	× 12-21 11-21	○ 13-21 15-21		M 1-1 G 2-2 P 93-84	2

6年女子シングルス 4 ブ ロ ッ ク	土 屋	福 田	高 山	勝 敗	順 位
土屋 芽依美 (小山ジュニア)		○ -X	× 17-21 14-21	M 1-1 G 2-2 P 73-42	2
福田 朋実 (小川ドリーム)	× X-		× X-	M 0-2 G 0-4 P 0-84	3
高山 理奈 (小須戸バドミントン)	○ 21-17 21-14	○ -X		M 2-0 G 4-0 P 84-31	1

6年女子シングルス 5ブロック	中村	佐藤	長島	勝敗	順位
中村 優里 (OKジュニア)		× 21-19 14-21 12-21	○ 17-21 21- 8 21-16	M 1-1 G 3-3 P 106-106	2
佐藤 実野里 (勝沼ジュニア)	○ 19-21 21-14 21-12		○ 21- 3 21- 3	M 2-0 G 4-1 P 103-53	1
長島 乃愛 (鶴ヶ島Angels)	× 21-17 8-21 16-21	× 3-21 3-21		M 0-2 G 1-4 P 51-101	3

6年女子シングルス 6ブロック	毛利	林	中村	勝敗	順位
毛利 美月 (大同ジュニア)		○ 21- 7 21- 3	○ 21- 8 21- 3	M 2-0 G 4-0 P 84-21	1
林 ユニ (美杉台ダックス)	× 7-21 3-21		× 2-21 5-21	M 0-2 G 0-4 P 17-84	3
中村 珠来 (柏南部ジュニア)	× 8-21 3-21	○ 21- 2 21- 5		M 1-1 G 2-2 P 53-49	2

6年女子シングルス 7ブロック	新田	高山	三塚	勝敗	順位
新田 桃子 (蓮田サウス)		○ 21-12 21-15	○ 21- 4 21- 4	M 2-0 G 4-0 P 84-35	1
高山 玲奈 (安永バドミントン)	× 12-21 15-21		○ 21- 5 21- 6	M 1-1 G 2-2 P 69-53	2
三塚 千晶 (仙台大和ジュニア)	× 4-21 4-21	× 5-21 6-21		M 0-2 G 0-4 P 19-84	3

6年女子シングルス 8ブロック	本田	八嶋	酒井	勝敗	順位
本田 悠理 (チャレンジャー)		○ 21- 4 21- 4	○ 21- 8 21- 3	M 2-0 G 4-0 P 84-19	1
八嶋 ひより (上戸祭バドミントン)	× 4-21 4-21		× 21-10 7-21 5-21	M 0-2 G 1-4 P 41-94	3
酒井 理夏 (シャトル桜木)	× 8-21 3-21	○ 10-21 21- 7 21- 5		M 1-1 G 2-3 P 63-75	2

6年女子シングルス 9ブロック	榎本	堂野	渡邊	勝敗	順位
榎本 紗貴 (所沢ジュニア)		○ 21- 9 21- 8	○ 21- 8 21- 3	M 2-0 G 4-0 P 84-28	1
堂野 茉鈴 (大徳ジュニア)	× 9-21 8-21		○ 21- 8 21- 9	M 1-1 G 2-2 P 59-59	2
渡邊 紗菜 (NP神奈川)	× 8-21 3-21	× 8-21 9-21		M 0-2 G 0-4 P 28-84	3

6年女子シングルス 10ブロック	芳村	仲田	藤田	勝敗	順位
芳村 萌映子 (ハルトノ)		○ 21- 8 21- 2	× 19-21 13-21	M 1-1 G 2-2 P 74-52	2
仲田 有花 (S・G・A)	× 8-21 2-21		× 11-21 9-21	M 0-2 G 0-4 P 30-84	3
藤田 颯希 (会津ジュニア)	○ 21-19 21-13	○ 21-11 21- 9		M 2-0 G 4-0 P 84-52	1

6年女子シングルス 11ブロック	奥村	松原	青柳	勝敗	順位
奥村 華奈 (恋南バドミントン)		○ 21- 7 21- 7	× 18-21 19-21	M 1-1 G 2-2 P 79-56	2
松原 海奈 (久喜フレンズ)	× 7-21 7-21		× 3-21 7-21	M 0-2 G 0-4 P 24-84	3
青柳 朱音 (山口バドミントン)	○ 21-18 21-19	○ 21- 3 21- 7		M 2-0 G 4-0 P 84-47	1

6年女子シングルス 12ブロック	新井	武藤	中野	勝敗	順位
新井 杏奈 (足利ジュニア)		○ 21-11 21-20	○ 21-13 21- 6	M 2-0 G 4-0 P 84-50	1
武藤 璃海 (大清水バドミントン)	× 11-21 20-21		○ 21- 4 21- 8	M 1-1 G 2-2 P 73-54	2
中野 あい (本庄シャトルスター)	× 13-21 6-21	× 4-21 8-21		M 0-2 G 0-4 P 31-84	3

6年女子シングルス 1 3 ブロック	石 田	飯 田	石 倉	勝 敗	順 位
石田 有彩 (小野Jr. バドミントン)		○ 21- 3 21- 3	○ 21- 4 21- 5	M 2-0 G 4-0 P 84-15	1
飯田 海優 (シャトラーズ)	× 3-21 3-21		× 5-21 5-21	M 0-2 G 0-4 P 16-84	3
石倉 百華 (東少年バドミントン)	× 4-21 5-21	○ 21- 5 21- 5		M 1-1 G 2-2 P 51-52	2

6年女子シングルス 1 4 ブロック	齋 藤	中 村	関 屋	勝 敗	順 位
齋藤 夏 (鳩ヶ谷ウイングス)		○ 21- 8 21- 1	○ 21- 4 21- 4	M 2-0 G 4-0 P 84-17	1
中村 優花 (桜川Jr. バドミントン)	× 8-21 1-21		○ 21-12 21- 9	M 1-1 G 2-2 P 51-63	2
関屋 向奈花 (大徳ジュニア)	× 4-21 4-21	× 12-21 9-21		M 0-2 G 0-4 P 29-84	3

6年女子シングルス 1 5 ブロック	野 田	横 川	細 井	勝 敗	順 位
野田 遥加 (増穂バドミントン)		× 21-19 20-21 9-21	× 10-21 15-21	M 0-2 G 1-4 P 75-103	3
横川 綾香 (柏南部ジュニア)	○ 19-21 21-20 21- 9		× 17-21 11-21	M 1-1 G 2-3 P 89-92	2
細井 真瑠奈 (チャレンジャー)	○ 21-10 21-15	○ 21-17 21-11		M 2-0 G 4-0 P 84-53	1

6年女子シングルス 1 6 ブロック	大 沼	新 井	田 中	勝 敗	順 位
大沼 友里愛 (山口バドミントン)		○ 20-21 21-16 21-13	○ 21- 4 21- 1	M 2-0 G 4-1 P 104-55	1
新井 水樹 (明野ちびっ子バド)	× 21-20 16-21 13-21		○ 21-17 21- 5	M 1-1 G 3-2 P 92-84	2
田中 柚衣 (久喜フレンズ)	× 4-21 1-21	× 17-21 5-21		M 0-2 G 0-4 P 27-84	3

6年女子シングルス 17ブロック	高橋	安楽	佐藤	勝敗	順位
高橋 佳希 (NP神奈川)		○ 21-11 21-9	○ 21-8 21-7	M 2-0 G 4-0 P 84-35	1
安楽 桃花 (所沢ジュニア)	× 11-21 9-21		○ 21-3 21-7	M 1-1 G 2-2 P 62-52	2
佐藤 香織 (フライングシャトラーズ)	× 8-21 7-21	× 3-21 7-21		M 0-2 G 0-4 P 25-84	3

6年女子シングルス 18ブロック	太田	佐藤	崎野	勝敗	順位
太田 優海 (蓮田サウス)		× 10-21 4-21	× 10-21 9-21	M 0-2 G 0-4 P 33-84	3
佐藤 友実 (宇都宮JB)	○ 21-10 21-4		○ 15-21 21-12 21-13	M 2-0 G 4-1 P 99-60	1
崎野 桃花 (田仁バドミントン)	○ 21-10 21-9	× 21-15 12-21 13-21		M 1-1 G 3-2 P 88-76	2

6年女子シングルス 19ブロック	阿相	石垣	當眞	勝敗	順位
阿相 茉衣 (志木ジュニア)		○ 21-7 21-6	○ -X	M 2-0 G 4-0 P 84-13	1
石垣 梨果 (燕沢ジュニア)	× 7-21 6-21		○ -X	M 1-1 G 2-2 P 55-42	2
當眞 未唯 (横浜白山バドミントン)	× X-	× X-		M 0-2 G 0-4 P 0-84	3

6年女子シングルス 20ブロック	對馬	淀	関	勝敗	順位
對馬 結 (行田バドミントン)		○ 21-14 21-11	○ 21-10 21-12	M 2-0 G 4-0 P 84-47	1
淀 英恵 (大井沢バドミントン)	× 14-21 11-21		○ 21-12 21-10	M 1-1 G 2-2 P 67-64	2
関 琴音 (綾瀬ジュニア)	× 10-21 12-21	× 12-21 10-21		M 0-2 G 0-4 P 44-84	3

6年女子シングルス 2 1 ブロック	真 橋	大日方	鈴 木	勝 敗	順位
真橋 果帆 (鶴ヶ島Angels)		○ 21-13 21-18	○ 21-14 21-10	M 2-0 G 4-0 P 84-55	1
大日方 麗央 (MCジュニア)	× 13-21 18-21		○ 21-10 21-17	M 1-1 G 2-2 P 73-69	2
鈴木 葵 (勝沼ジュニア)	× 14-21 10-21	× 10-21 17-21		M 0-2 G 0-4 P 51-84	3

6年女子シングルス 2 2 ブロック	大 島	岡	木 内	勝 敗	順位
大島 有夢 (御幸スポーツ少年団)		○ 21-14 21-10	○ 21-19 21- 7	M 2-0 G 4-0 P 84-50	1
岡 紅葉 (庄和シャトルズ)	× 14-21 10-21		× 6-21 10-21	M 0-2 G 0-4 P 40-84	3
木内 彩乃 (東少年バドミントン)	× 19-21 7-21	○ 21- 6 21-10		M 1-1 G 2-2 P 68-58	2

6年女子シングルス 2 3 ブロック	北 浜	渡 邊	斉 藤	勝 敗	順位
北浜 英 (松任ジュニア)		○ 21- 9 21- 5	○ 21- 2 21- 1	M 2-0 G 4-0 P 84-17	1
渡邊 梨花 (SHUTTLE KIDS)	× 9-21 5-21		○ 21-11 21-12	M 1-1 G 2-2 P 56-65	2
斉藤 惟杏 (城東バドミントン)	× 2-21 1-21	× 11-21 12-21		M 0-2 G 0-4 P 26-84	3

6年女子シングルス 2 4 ブロック	松 田	今 井	矢 部	勝 敗	順位
松田 羽奏 (神岡ジュニア)		× 17-21 18-21	○ 21- 8 21- 7	M 1-1 G 2-2 P 77-57	2
今井 沙耶 (御殿場ジュニア)	○ 21-17 21-18		○ 21-19 21-18	M 2-0 G 4-0 P 84-72	1
矢部 優愛 (所沢ジュニア)	× 8-21 7-21	× 19-21 18-21		M 0-2 G 0-4 P 52-84	3

6年女子シングルス 25ブロック	森	佐野	筋野	勝敗	順位
森 唯花 (練馬ジュニア)		× 9-21 12-21	× 19-21 14-21	M 0-2 G 0-4 P 54-84	3
佐野 未海子 (小野Jr. バドミントン)	○ 21-9 21-12		○ 21-9 21-6	M 2-0 G 4-0 P 84-36	1
筋野 ゆうき (小川ドリーム)	○ 21-19 21-14	× 9-21 6-21		M 1-1 G 2-2 P 57-75	2

6年女子シングルス 26ブロック	吉田	宮本	飯塚	勝敗	順位
吉田 瑠実 (小山ジュニア)		○ 21-2 21-5	○ 21-0 21-4	M 2-0 G 4-0 P 84-11	1
宮本 綾佳 (ハルトノ)	× 2-21 5-21		○ 21-7 21-6	M 1-1 G 2-2 P 49-55	2
飯塚 美波 (S・G・A)	× 0-21 4-21	× 7-21 6-21		M 0-2 G 0-4 P 17-84	3

6年女子シングルス 27ブロック	萑澤	滝口	永田	勝敗	順位
萑澤 美羽 (小野Jr. バドミントン)		○ 21-3 21-6	○ 21-3 21-5	M 2-0 G 4-0 P 84-17	1
滝口 莉彩 (山口バドミントン)	× 3-21 6-21		○ 16-21 21-11 21-14	M 1-1 G 2-3 P 67-88	2
永田 繭 (大清水バドミントン)	× 3-21 5-21	× 21-16 11-21 14-21		M 0-2 G 1-4 P 54-100	3

6年女子シングルス 28ブロック	佐藤	二平	町田	勝敗	順位
佐藤 麗那 (燕沢ジュニア)		○ 21-18 21-12	× 6-21 4-21	M 1-1 G 2-2 P 52-72	2
二平 菜々子 (行田バドミントン)	× 18-21 12-21		× 4-21 6-21	M 0-2 G 0-4 P 40-84	3
町田 華梨 (ハルトノ)	○ 21-6 21-4	○ 21-4 21-6		M 2-0 G 4-0 P 84-20	1

6年女子シングルス 29ブロック	藪崎	加藤	青木	勝敗	順位
藪崎 晶姫美 (柏南部ジュニア)		× 21-15 13-21 5-21	○ 21- 4 21- 7	M 1-1 G 3-2 P 81-68	2
加藤 史菜 (ACTジュニア)	○ 15-21 21-13 21- 5		○ 21- 3 21- 7	M 2-0 G 4-1 P 99-49	1
青木 杏香 (鶴ヶ島Angels)	× 4-21 7-21	× 3-21 7-21		M 0-2 G 0-4 P 21-84	3

6年女子シングルス 30ブロック	木村	颯佐	後藤	勝敗	順位
木村 早希 (浪岡ジュニア)		○ 21- 5 21- 6	○ 21-14 21-11	M 2-0 G 4-0 P 84-36	1
颯佐 真衣 (庄和シャトルズ)	× 5-21 6-21		× 2-21 6-21	M 0-2 G 0-4 P 19-84	3
後藤 彩音 (前橋東)	× 14-21 11-21	○ 21- 2 21- 6		M 1-1 G 2-2 P 67-50	2

6年女子シングルス 31ブロック	奥村	小泉	佐川	勝敗	順位
奥村 雪乃 (大徳ジュニア)		× 17-21 16-21	× 4-21 7-21	M 0-2 G 0-4 P 44-84	3
小泉 理紗子 (蓮田サウス)	○ 21-17 21-16		× 5-21 6-21	M 1-1 G 2-2 P 53-75	2
佐川 智香 (東少年バドミントン)	○ 21- 4 21- 7	○ 21- 5 21- 6		M 2-0 G 4-0 P 84-22	1

6年女子シングルス 32ブロック	高橋	開発	長川	勝敗	順位
高橋 麗華 (上戸祭バドミントン)		× 9-21 9-21	○ 21-10 21-20	M 1-1 G 2-2 P 60-72	2
開発 莉子 (シャトルハント)	○ 21- 9 21- 9		○ 21- 7 21-11	M 2-0 G 4-0 P 84-36	1
長川 彩香 (本庄シャトルスター)	× 10-21 20-21	× 7-21 11-21		M 0-2 G 0-4 P 48-84	3

6年女子シングルス 3 3 ブロック	志 和	花 田	小 林	勝 敗	順位
志和 さくら (志木ジュニア)		○ 21-11 21-11	○ 21- 5 21- 8	M 2-0 G 4-0 P 84-35	1
花田 紗希 (横浜白山バドミントン)	× 11-21 11-21		○ 21- 9 21- 4	M 1-1 G 2-2 P 64-55	2
小林 優華 (神岡ジュニア)	× 5-21 8-21	× 9-21 4-21		M 0-2 G 0-4 P 26-84	3

6年女子シングルス 3 4 ブロック	田 中	矢 野	原 田	勝 敗	順位
田中 月菜 (所沢ジュニア)		○ 21- 6 21- 9	○ 21- 3 21- 6	M 2-0 G 4-0 P 84-24	1
矢野 瑞葵 (勝沼ジュニア)	× 6-21 9-21		× 6-21 19-21	M 0-2 G 0-4 P 40-84	3
原田 夏希 (恋南バドミントン)	× 3-21 6-21	○ 21- 6 21-19		M 1-1 G 2-2 P 51-67	2

6年女子シングルス 3 5 ブロック	亀 田	藤 田	岡 田	勝 敗	順位
亀田 彩乃 (七戸ジュニア)		○ 21- 8 21-13	○ 21-13 21- 9	M 2-0 G 4-0 P 84-43	1
藤田 理世 (松任ジュニア)	× 8-21 13-21		× 13-21 10-21	M 0-2 G 0-4 P 44-84	3
岡田 知子 (SHUTTLE KIDS)	× 13-21 9-21	○ 21-13 21-10		M 1-1 G 2-2 P 64-65	2

6年女子シングルス 3 6 ブロック	海老原	野 村	岡 田	勝 敗	順位
海老原 香澄 (小山ジュニア)		○ 21- 6 21- 7	○ 21- 0 21- 1	M 2-0 G 4-0 P 84-14	1
野村 萌々子 (白沢バドミントン)	× 6-21 7-21		○ 21- 3 21-11	M 1-1 G 2-2 P 55-56	2
岡田 栞里 (久喜フレンズ)	× 0-21 1-21	× 3-21 11-21		M 0-2 G 0-4 P 15-84	3

6年女子シングルス 37ブロック	大貫	木村	川角	勝敗	順位
大貫 桃子 (宇都宮JB)		○ 21-4 21-9	○ -X	M 2-0 G 4-0 P 84-13	1
木村 伊吹 (チャレンジャー)	× 4-21 9-21		○ -X	M 1-1 G 2-2 P 55-42	2
川角 稀子 (MCジュニア)	× X-	× X-		M 0-2 G 0-4 P 0-84	3

6年女子シングルス 38ブロック	小野	長谷川	山本	勝敗	順位
小野 梨花 (強戸ジュニア)		○ 21-2 21-5	○ 21-18 21-16	M 2-0 G 4-0 P 84-41	1
長谷川 実南 (S・G・A)	× 2-21 5-21		× 11-21 4-21	M 0-2 G 0-4 P 22-84	3
山本 夏己 (NP神奈川)	× 18-21 16-21	○ 21-11 21-4		M 1-1 G 2-2 P 76-57	2

6年女子シングルス 39ブロック	桜庭	福島	余川	勝敗	順位
桜庭 ほのか (田仁バドミントン)		○ 21-14 21-5	○ 21-3 21-7	M 2-0 G 4-0 P 84-29	1
福島 彩夢 (本庄シャトルスター)	× 14-21 5-21		× 21-17 19-21 18-21	M 0-2 G 1-4 P 77-101	3
余川 未来 (御幸スポーツ少年団)	× 3-21 7-21	○ 17-21 21-19 21-18		M 1-1 G 2-3 P 69-100	2

6年女子シングルス 40ブロック	五十嵐	吉田	河西	勝敗	順位
五十嵐 温 (小野Jr. バドミントン)		○ 21-3 21-1	○ 21-6 21-9	M 2-0 G 4-0 P 84-19	1
吉田 真優 (美杉台ダックス)	× 3-21 1-21		× 13-21 16-21	M 0-2 G 0-4 P 33-84	3
河西 櫻 (松任ジュニア)	× 6-21 9-21	○ 21-13 21-16		M 1-1 G 2-2 P 57-71	2

6年女子シングルス 4 1 ブロック	菊地	薄井	渡邊	勝敗	順位
菊地 彩花 (本庄シャトルスター)		× 10-21 11-21	× 13-21 20-21	M 0-2 G 0-4 P 54-84	3
薄井 さくら (御幸スポーツ少年団)	○ 21-10 21-11		○ 21-11 21-13	M 2-0 G 4-0 P 84-45	1
渡邊 唯 (山口バドミントン)	○ 21-13 21-20	× 11-21 13-21		M 1-1 G 2-2 P 66-75	2

6年女子シングルス 4 2 ブロック	本合	大野	山口	勝敗	順位
本合 智景 (MCジュニア)		○ 16-21 21-13 21-11	○ 21- 8 21- 2	M 2-0 G 4-1 P 100-55	1
大野 彩希 (小川ドリーム)	× 21-16 13-21 11-21		○ 21- 6 21- 3	M 1-1 G 3-2 P 87-67	2
山口 裕子 (横浜白山バドミントン)	× 8-21 2-21	× 6-21 3-21		M 0-2 G 0-4 P 19-84	3

6年女子シングルス 4 3 ブロック	小池	臼田	前坂	勝敗	順位
小池 由華 (桜川Jr. バドミントン)		○ 21-15 21-15	○ 21- 9 21- 7	M 2-0 G 4-0 P 84-46	1
臼田 葵 (志木ジュニア)	× 15-21 15-21		○ 21-15 21- 8	M 1-1 G 2-2 P 72-65	2
前坂 聖来 (OKジュニア)	× 9-21 7-21	× 15-21 8-21		M 0-2 G 0-4 P 39-84	3

6年女子シングルス 4 4 ブロック	三上	小堤	千葉	勝敗	順位
三上 菜月 (米沢南部JBC)		× x-	× x-	M 0-2 G 0-4 P 0-84	3
小堤 榛菜 (ハルトノ)	○ -x		○ 21-12 21- 6	M 2-0 G 4-0 P 84-18	1
千葉 さやか (蓮田サウス)	○ -x	× 12-21 6-21		M 1-1 G 2-2 P 60-42	2

6年女子シングルス 4 5 ブ ロ ッ ク	山 田	信 坂	中 村	勝 敗	順 位
山 田 楓 (チャレンジャー)		○ 21- 4 21- 9	○ 21-20 21-17	M 2-0 G 4-0 P 84-50	1
信坂 怜奈 (豊ジュニア)	× 4-21 9-21		× 5-21 11-21	M 0-2 G 0-4 P 29-84	3
中村 有希 (足利ジュニア)	× 20-21 17-21	○ 21- 5 21-11		M 1-1 G 2-2 P 79-58	2

6年女子シングルス 4 6 ブ ロ ッ ク	佐 藤	田 中	井 上	勝 敗	順 位
佐 藤 灯 (鳩ヶ谷ウイングス)		○ 21- 6 21- 9	○ 21-12 21- 9	M 2-0 G 4-0 P 84-36	1
田中 優名 (久松ジュニア)	× 6-21 9-21		× 7-21 5-21	M 0-2 G 0-4 P 27-84	3
井上 真名 (大同ジュニア)	× 12-21 9-21	○ 21- 7 21- 5		M 1-1 G 2-2 P 63-54	2

6年女子シングルス 4 7 ブ ロ ッ ク	岩 瀬	入 野	五十嵐	勝 敗	順 位
岩瀬 愛夏 (綾瀬ジュニア)		× 13-21 13-21	× 7-21 11-21	M 0-2 G 0-4 P 44-84	3
入野 由唯 (上戸祭バドミントン)	○ 21-13 21-13		○ 21-11 21-10	M 2-0 G 4-0 P 84-47	1
五十嵐 みづき (鶴ヶ島Angels)	○ 21- 7 21-11	× 11-21 10-21		M 1-1 G 2-2 P 63-60	2

6年女子シングルス 4 8 ブ ロ ッ ク	小 松	千 葉	福 田	勝 敗	順 位
小松 莉菜 (仙台大和ジュニア)		○ 21-10 21-11	○ 21- 4 21- 6	M 2-0 G 4-0 P 84-31	1
千葉 柚妃 (小山ジュニア)	× 10-21 11-21		○ 21- 4 21- 4	M 1-1 G 2-2 P 63-50	2
福田 楓 (久喜フレンズ)	× 4-21 6-21	× 4-21 4-21		M 0-2 G 0-4 P 18-84	3

6年女子シングルス 49ブロック	輿石	梅澤	荒井	勝敗	順位
輿石 江里香 (勝沼ジュニア)		○ 21-17 21-16	○ 21-11 21-13	M 2-0 G 4-0 P 84-57	1
梅澤 かりん (ガティジュニア)	× 17-21 16-21		× 21-20 20-21 16-21	M 0-2 G 1-4 P 90-104	3
荒井 菜月 (アドバンス)	× 11-21 13-21	○ 20-21 21-20 21-16		M 1-1 G 2-3 P 86-99	2

6年女子シングルス 50ブロック	安達	和田	渡辺	勝敗	順位
安達 友妃 (東少年バドミントン)		○ 21- 4 21- 5	○ 21- 9 21- 8	M 2-0 G 4-0 P 84-26	1
和田 歩実 (庄和シャトルズ)	× 4-21 5-21		× 9-21 8-21	M 0-2 G 0-4 P 26-84	3
渡辺 紋未 (ふじかげバド)	× 9-21 8-21	○ 21- 9 21- 8		M 1-1 G 2-2 P 59-59	2

6年女子シングルス 51ブロック	石子	小菅	大熊	勝敗	順位
石子 愛 (シャトル桜木)		× 13-21 11-21	○ 21-15 21-19	M 1-1 G 2-2 P 66-76	2
小菅 民 (阿賀野ジュニア)	○ 21-13 21-11		○ 21-10 21- 6	M 2-0 G 4-0 P 84-40	1
大熊 希 (蓮田サウス)	× 15-21 19-21	× 10-21 6-21		M 0-2 G 0-4 P 50-84	3

6年女子シングルス 52ブロック	高橋	成勢	渡邊	勝敗	順位
高橋 未羽 (所沢ジュニア)		○ 21- 5 21- 5	○ 21- 0 21- 1	M 2-0 G 4-0 P 84-11	1
成勢 晴日 (NP神奈川)	× 5-21 5-21		○ 21-20 19-21 21-17	M 1-1 G 2-3 P 71-100	2
渡邊 桜子 (柏南部ジュニア)	× 0-21 1-21	× 20-21 21-19 17-21		M 0-2 G 1-4 P 59-103	3

6年女子シングルス 決勝トーナメント

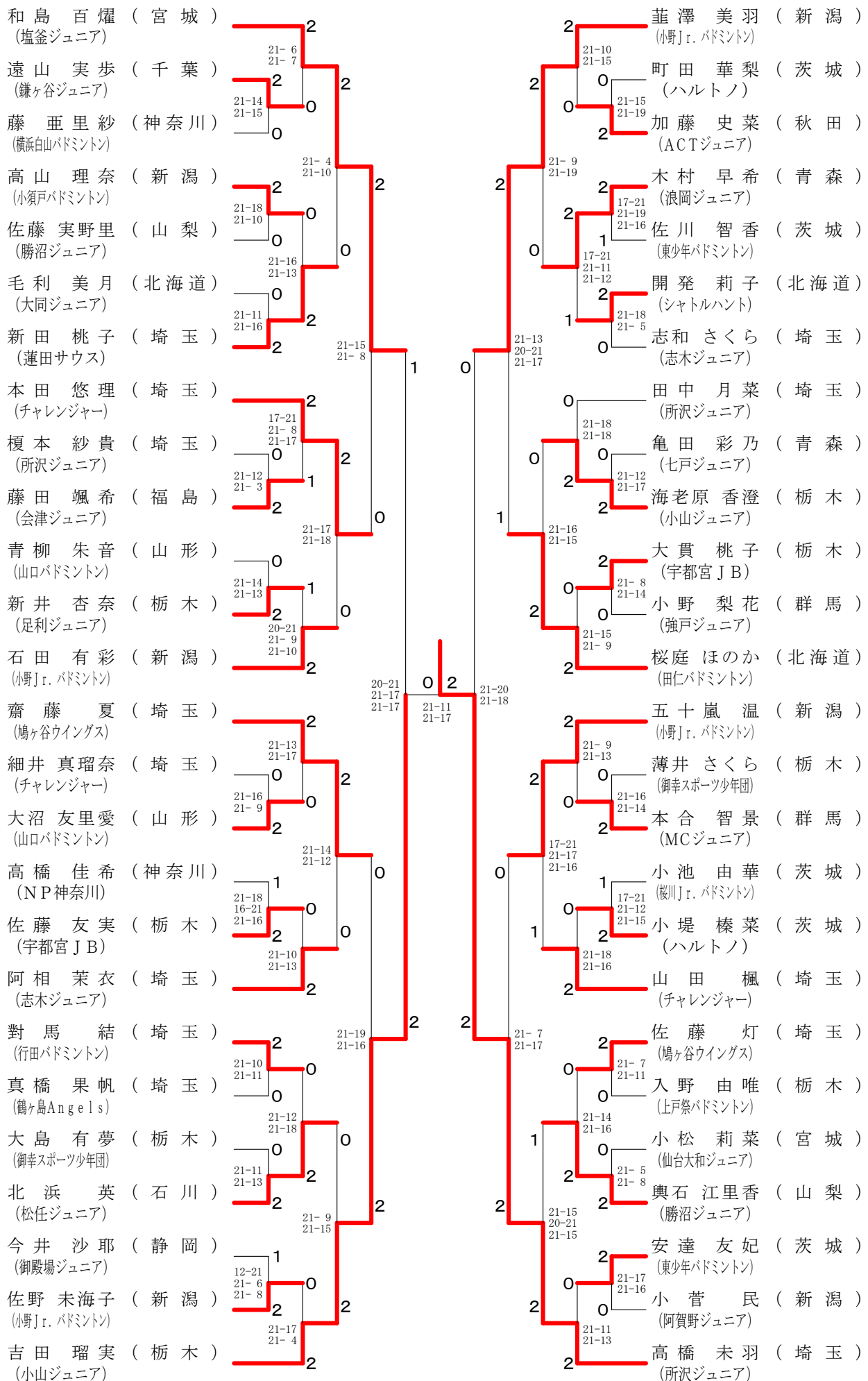

5年女子シングルス 1 ブ ロ ッ ク	郡 司	景 山	小 山	勝 敗	順位
郡司 莉子 (チームイシバジャパン)		○ 21-17 21-12	○ 21-10 21- 6	M 2-0 G 4-0 P 84-45	1
景山 紫帆 (桜川Jr. バドミントン)	× 17-21 12-21		○ 21-11 21- 3	M 1-1 G 2-2 P 71-56	2
小山 瑠花 (柏南部ジュニア)	× 10-21 6-21	× 11-21 3-21		M 0-2 G 0-4 P 30-84	3

5年女子シングルス 2 ブ ロ ッ ク	大 澤	菅 野	廣 瀬	勝 敗	順位
大澤 芽生 (本庄シャトルスター)		× 8-21 4-21	× 11-21 8-21	M 0-2 G 0-4 P 31-84	3
菅野 涼葉 (長井JSC)	○ 21- 8 21- 4		○ 21- 6 21-15	M 2-0 G 4-0 P 84-33	1
廣瀬 朱里 (明野ちびっ子バド)	○ 21-11 21- 8	× 6-21 15-21		M 1-1 G 2-2 P 63-61	2

5年女子シングルス 3 ブ ロ ッ ク	新 田	北 村	小 島	勝 敗	順位
新田 凪 (御幸スポーツ少年団)		○ 21- 7 21- 4	○ 21- 5 21- 5	M 2-0 G 4-0 P 84-21	1
北村 柚 (宮浦バドミントン)	× 7-21 4-21		× 13-21 11-21	M 0-2 G 0-4 P 35-84	3
小島 結衣 (S・G・A)	× 5-21 5-21	○ 21-13 21-11		M 1-1 G 2-2 P 52-66	2

5年女子シングルス 4 ブ ロ ッ ク	千 葉	村 松	小松崎	勝 敗	順位
千葉 綾乃 (志木ジュニア)		○ 21- 3 21- 1	○ 21- 2 21- 4	M 2-0 G 4-0 P 84-10	1
村松 有佳 (南アルプスジュニア)	× 3-21 1-21		× 10-21 3-21	M 0-2 G 0-4 P 17-84	3
小松崎 花鈴 (恋南バドミントン)	× 2-21 4-21	○ 21-10 21- 3		M 1-1 G 2-2 P 48-55	2

5年女子シングルス 5ブロック	秋庭	岩本	関屋	勝敗	順位
秋庭 美羽 (蓮田サウス)		× 17-21 21-13 16-21	○ 21- 7 21- 5	M 1-1 G 3-2 P 96-67	2
岩本 ひより (スカイブルー)	○ 21-17 13-21 21-16		○ 21- 3 21-16	M 2-0 G 4-1 P 97-73	1
関屋 伊織 (大徳ジュニア)	× 7-21 5-21	× 3-21 16-21		M 0-2 G 0-4 P 31-84	3

5年女子シングルス 6ブロック	中田	近藤	岩本	勝敗	順位
中田 千沙妃 (旭川東栄少年団)		○ 21- 5 21- 2	○ 21- 4 21- 2	M 2-0 G 4-0 P 84-13	1
近藤 実輝 (SHUTTLE KIDS)	× 5-21 2-21		× 7-21 8-21	M 0-2 G 0-4 P 22-84	3
岩本 莉奈 (上戸祭バドミントン)	× 4-21 2-21	○ 21- 7 21- 8		M 1-1 G 2-2 P 48-57	2

5年女子シングルス 7ブロック	野村	伊藤	清水	勝敗	順位
野村 朱里 (MCジュニア)		× 17-21 17-21	○ 21-16 21-15	M 1-1 G 2-2 P 76-73	2
伊藤 空 (宇都宮JB)	○ 21-17 21-17		○ 21-19 21-18	M 2-0 G 4-0 P 84-71	1
清水 茉佑 (久喜ABC)	× 16-21 15-21	× 19-21 18-21		M 0-2 G 0-4 P 68-84	3

5年女子シングルス 8ブロック	岩岡	谷口	筋野	勝敗	順位
岩岡 みのり (ハルトノ)		○ 21- 5 21- 8	○ 21-10 21-12	M 2-0 G 4-0 P 84-35	1
谷口 未璃唯 (松任ジュニア)	× 5-21 8-21		× 17-21 20-21	M 0-2 G 0-4 P 50-84	3
筋野 そら (小川ドリーム)	× 10-21 12-21	○ 21-17 21-20		M 1-1 G 2-2 P 64-79	2

5年女子シングルス 9ブロック	鈴木	橋本	永沼	勝敗	順位
鈴木 陽向 (鳩ヶ谷ウイングス)		○ 21- 2 21- 1	○ 21- 6 21- 3	M 2-0 G 4-0 P 84-12	1
橋本 しずく (桐生ジュニア)	× 2-21 1-21		× 9-21 12-21	M 0-2 G 0-4 P 24-84	3
永沼 濤奈 (東少年バドミントン)	× 6-21 3-21	○ 21- 9 21-12		M 1-1 G 2-2 P 51-63	2

5年女子シングルス 10ブロック	大澤	原島	五十嵐	勝敗	順位
大澤 佳歩 (志木ジュニア)		○ 21- 9 21-11	○ 21-15 21-10	M 2-0 G 4-0 P 84-45	1
原島 彩乃 (NP神奈川)	× 9-21 11-21		× 15-21 21-14 18-21	M 0-2 G 1-4 P 74-98	3
五十嵐 優花 (坂井輪ジュニア)	× 15-21 10-21	○ 21-15 14-21 21-18		M 1-1 G 2-3 P 81-96	2

5年女子シングルス 11ブロック	竹本	大出	大澤	勝敗	順位
竹本 陽菜 (久松ジュニア)		× 9-21 12-21	× 9-21 6-21	M 0-2 G 0-4 P 36-84	3
大出 千尋 (小山ジュニア)	○ 21- 9 21-12		× 11-21 12-21	M 1-1 G 2-2 P 65-63	2
大澤 千鶴 (シャトル桜木)	○ 21- 9 21- 6	○ 21-11 21-12		M 2-0 G 4-0 P 84-38	1

5年女子シングルス 12ブロック	小堀	小林	新田	勝敗	順位
小堀 黄八扇 (行田バドミントン)		× 21-17 19-21 13-21	× 9-21 11-21	M 0-2 G 1-4 P 73-101	3
小林 遥香 (大井沢バドミントン)	○ 17-21 21-19 21-13		× 17-21 5-21	M 1-1 G 2-3 P 81-95	2
新田 光 (御幸スポーツ少年団)	○ 21- 9 21-11	○ 21-17 21- 5		M 2-0 G 4-0 P 84-42	1

5年女子シングルス 1 3 ブ ロ ッ ク	加 藤	鈴 木	横 山	勝 敗	順 位
加藤 海月 (忠和クラブ)		○ 21-15 21-10	○ 21- 3 21- 3	M 2-0 G 4-0 P 84-31	1
鈴木 幸恵 (豊ジュニア)	× 15-21 10-21		○ 21- 5 21- 2	M 1-1 G 2-2 P 67-49	2
横山 香鈴 (長井JSC)	× 3-21 3-21	× 5-21 2-21		M 0-2 G 0-4 P 13-84	3

5年女子シングルス 1 4 ブ ロ ッ ク	中 條	齋 藤	齋 藤	勝 敗	順 位
中條 由菜 (チャレンジャー)		○ 21-11 21- 7	○ 21- 4 21- 5	M 2-0 G 4-0 P 84-27	1
齋藤 愛寧 (五泉バンビーノ)	× 11-21 7-21		○ 21- 5 21- 8	M 1-1 G 2-2 P 60-55	2
齋藤 ゆき (米沢南部JBC)	× 4-21 5-21	× 5-21 8-21		M 0-2 G 0-4 P 22-84	3

5年女子シングルス 1 5 ブ ロ ッ ク	花 嶋	小 森	今 井	勝 敗	順 位
花嶋 美佑 (鎌ヶ谷ジュニア)		○ 21- 6 21- 5	○ 20-21 21-16 21-14	M 2-0 G 4-1 P 104-62	1
小森 有紗 (蓮田サウス)	× 6-21 5-21		× 10-21 5-21	M 0-2 G 0-4 P 26-84	3
今井 玖良々 (練馬ジュニア)	× 21-20 16-21 14-21	○ 21-10 21- 5		M 1-1 G 3-2 P 93-77	2

5年女子シングルス 1 6 ブ ロ ッ ク	山 辺	渡 辺	三 好	勝 敗	順 位
山辺 莉花 (柏南部ジュニア)		○ 21- 8 21- 9	○ 21-14 21- 9	M 2-0 G 4-0 P 84-40	1
渡辺 花穂 (阿賀野ジュニア)	× 8-21 9-21		× 11-21 11-21	M 0-2 G 0-4 P 39-84	3
三好 野乃花 (アドバンス)	× 14-21 9-21	○ 21-11 21-11		M 1-1 G 2-2 P 65-64	2

5年女子シングルス 17ブロック	宮崎	加藤	中島	清野	勝敗	順位
宮崎 淳美 (小平ジュニア)		○ 21-5 21-2	○ 21-1 21-1	○ -X	M 3-0 G 6-0 P 126-9	1
加藤 未響 (S・G・A)	× 5-21 2-21		○ 21-8 21-12	○ -X	M 2-1 G 4-2 P 91-62	2
中島 歩美 (松任ジュニア)	× 1-21 1-21	× 8-21 12-21		○ -X	M 1-2 G 2-4 P 64-84	3
清野 優香 (ふじかげバド)	× X-	× X-	× X-		M 0-3 G 0-6 P 0-126	4

5年女子シングルス 18ブロック	吉浦	頼住	江口	廣木	勝敗	順位
吉浦 愛花 (大徳ジュニア)		○ 21-5 21-10	○ 21-5 21-4	○ -X	M 3-0 G 6-0 P 126-24	1
頼住 佳乃 (NP神奈川)	× 5-21 10-21		○ 21-18 21-17	○ -X	M 2-1 G 4-2 P 99-77	2
江口 温々香 (鶴ヶ島Angels)	× 5-21 4-21	× 18-21 17-21		○ -X -X	M 1-2 G 2-4 P 44-84	3
廣木 里奈 (宇都宮JB)	× X-	× X-	× X- X-		M 0-3 G 0-6 P 0-84	4

5年女子シングルス 19ブロック	熊倉	関口	松本	勝敗	順位
熊倉 舞 (行田バドミントン)		○ 21-5 21-15	○ 21-12 21-8	M 2-0 G 4-0 P 84-40	1
関口 優衣 (MCジュニア)	× 5-21 15-21		× 15-21 20-21	M 0-2 G 0-4 P 55-84	3
松本 千穂 (恋南バドミントン)	× 12-21 8-21	○ 21-15 21-20		M 1-1 G 2-2 P 62-77	2

5年女子シングルス 20ブロック	山口	佐々木	大沢	勝敗	順位
山口 佳乃 (OKジュニア)		○ 21-10 21-3	○ 21-8 21-7	M 2-0 G 4-0 P 84-28	1
佐々木 花菜 (蓮田サウス)	× 10-21 3-21		○ 21-19 17-21 21-13	M 1-1 G 2-3 P 72-95	2
大沢 楓 (フライングシャトラーズ)	× 8-21 7-21	× 19-21 21-17 13-21		M 0-2 G 1-4 P 68-101	3

5年女子シングルス 2 1 ブロック	手 戸	小 吹	高 橋	勝 敗	順位
手戸 愛理 (志木ジュニア)		×	×	M 0-2 G 0-4 P 0-0	3
小吹 久瑠実 (東少年バドミントン)	○ -X -X		○ 21-12 21- 8	M 2-0 G 4-0 P 42-20	1
高橋 佳蓮 (長井JSC)	○ -X -X	×		M 1-1 G 2-2 P 20-42	2

5年女子シングルス 2 2 ブロック	赤 坂	葉 梨	中 野	勝 敗	順位
赤坂 玲奈 (八戸ジュニア)		○ 21- 6 21- 4	○ 21- 3 21- 2	M 2-0 G 4-0 P 84-15	1
葉梨 皐月 (取手ジュニア)	×		○ 21-11 21- 9	M 1-1 G 2-2 P 52-62	2
中野 美月 (本庄シャトルスター)	×	×		M 0-2 G 0-4 P 25-84	3

5年女子シングルス 2 3 ブロック	伊 藤	竹 森	小 武	勝 敗	順位
伊藤 玲香 (小山ジュニア)		○ 21- 4 21-10	○ 21-16 21-13	M 2-0 G 4-0 P 84-43	1
竹森 彩乃 (S・G・A)	×		×	M 0-2 G 0-4 P 19-84	3
小武 知世 (小須戸バドミントン)	×	○ 21- 2 21- 3		M 1-1 G 2-2 P 71-47	2

5年女子シングルス 2 4 ブロック	染 谷	横 田	高 橋	勝 敗	順位
染谷 菜々美 (大井沢バドミントン)		○ 21- 4 21- 5	○ 21-12 21- 8	M 2-0 G 4-0 P 84-29	1
横田 千乃 (柏南部ジュニア)	×		×	M 0-2 G 0-4 P 32-84	3
高橋 智穂 (アドバンス)	×	○ 21- 8 21-15		M 1-1 G 2-2 P 62-65	2

5年女子シングルス 25ブロック	八角	末上	渡辺	勝敗	順位
八角 実侑 (蓮田サウス)		○ 21-4 21-8	○ 21-3 21-3	M 2-0 G 4-0 P 84-18	1
末上 緋菜 (串川育成会)	× 4-21 8-21		○ 21-10 21-14	M 1-1 G 2-2 P 54-66	2
渡辺 遥 (宮浦バドミントン)	× 3-21 3-21	× 10-21 14-21		M 0-2 G 0-4 P 30-84	3

5年女子シングルス 26ブロック	海老澤	山田	大野	勝敗	順位
海老澤 彩 (東少年バドミントン)		○ 21-2 21-5	○ 21-5 21-3	M 2-0 G 4-0 P 84-15	1
山田 絢音 (強戸ジュニア)	× 2-21 5-21		× 20-21 17-21	M 0-2 G 0-4 P 44-84	3
大野 菜摘 (久喜ABC)	× 5-21 3-21	○ 21-20 21-17		M 1-1 G 2-2 P 50-79	2

5年女子シングルス 27ブロック	柿沼	菊地	千葉	勝敗	順位
柿沼 志帆 (御幸スポーツ少年団)		○ 21-11 21-5	× 17-21 21-19 8-21	M 1-1 G 3-2 P 88-77	2
菊地 美咲 (行田バドミントン)	× 11-21 5-21		× 7-21 6-21	M 0-2 G 0-4 P 29-84	3
千葉 美采 (GPWジュニア)	○ 21-17 19-21 21-8	○ 21-7 21-6		M 2-0 G 4-1 P 103-59	1

5年女子シングルス 28ブロック	大垣	高橋	斉木	勝敗	順位
大垣 友南 (宇都宮JB)		○ 21-2 21-5	○ 21-6 21-3	M 2-0 G 4-0 P 84-16	1
高橋 彩花 (鳩ヶ谷ウイングス)	× 2-21 5-21		× 14-21 21-16 12-21	M 0-2 G 1-4 P 54-100	3
斉木 晴香 (横浜白山バドミントン)	× 6-21 3-21	○ 21-14 16-21 21-12		M 1-1 G 2-3 P 67-89	2

5年女子シングルス 29ブロック	石井	清水	宮本	勝敗	順位
石井 亜海 (小野Jr. バドミントン)		○ 21- 5 21- 4	○ 21- 2 21- 5	M 2-0 G 4-0 P 84-16	1
清水 玲菜 (小川ドリーム)	× 5-21 4-21		○ 21-10 21-10	M 1-1 G 2-2 P 51-62	2
宮本 京佳 (久松ジュニア)	× 2-21 5-21	× 10-21 10-21		M 0-2 G 0-4 P 27-84	3

5年女子シングルス 30ブロック	小川	根岸	古山	勝敗	順位
小川 明華 (東少年バドミントン)		○ 21-14 21-14	○ 21- 3 21- 3	M 2-0 G 4-0 P 84-34	1
根岸 優衣 (上戸祭バドミントン)	× 14-21 14-21		○ 21- 6 21- 7	M 1-1 G 2-2 P 70-55	2
古山 羽留 (庄和シャトルズ)	× 3-21 3-21	× 6-21 7-21		M 0-2 G 0-4 P 19-84	3

5年女子シングルス 31ブロック	寺中	元田	庄司	勝敗	順位
寺中 青空 (松任ジュニア)		○ 21- 9 20-21 21-16	× 4-21 4-21	M 1-1 G 2-3 P 70-88	2
元田 英奈 (蓮田サウス)	× 9-21 21-20 16-21		× 4-21 5-21	M 0-2 G 1-4 P 55-104	3
庄司 晴香 (天童市バド)	○ 21- 4 21- 4	○ 21- 4 21- 5		M 2-0 G 4-0 P 84-17	1

5年女子シングルス 32ブロック	坂井	鈴木	木暮	勝敗	順位
坂井 叶 (プロGRESS)		○ 21- 1 21- 6	○ -X -X	M 2-0 G 4-0 P 42-7	1
鈴木 悠加 (多賀城JBC)	× 1-21 6-21		○ -X -X	M 1-1 G 2-2 P 7-42	2
木暮 若菜 (市原ジュニア)	× X- X-	× X- X-		M 0-2 G 0-4 P 0-0	3

5年女子シングルス 3 3 ブロック	原	Hana	松井	勝敗	順位
原 舞華 (山口バドミントン)		○ 21-15 21-20	○ 21-17 21-12	M 2-0 G 4-0 P 84-64	1
Hana Gunawan (鷹番ジュニア)	× 15-21 20-21		○ 21-12 21- 7	M 1-1 G 2-2 P 77-61	2
松井 美優 (桐生ジュニア)	× 17-21 12-21	× 12-21 7-21		M 0-2 G 0-4 P 48-84	3

5年女子シングルス 3 4 ブロック	福井	青木	名取	勝敗	順位
福井 美空 (志木ジュニア)		○ 21- 2 21- 4	○ 21- 3 21- 3	M 2-0 G 4-0 P 84-12	1
青木 美樹 (MCジュニア)	× 2-21 4-21		○ 21- 7 19-21 21-16	M 1-1 G 2-3 P 67-86	2
名取 真菜 (南アルプスジュニア)	× 3-21 3-21	× 7-21 21-19 16-21		M 0-2 G 1-4 P 50-103	3

5年女子シングルス 決勝トーナメント

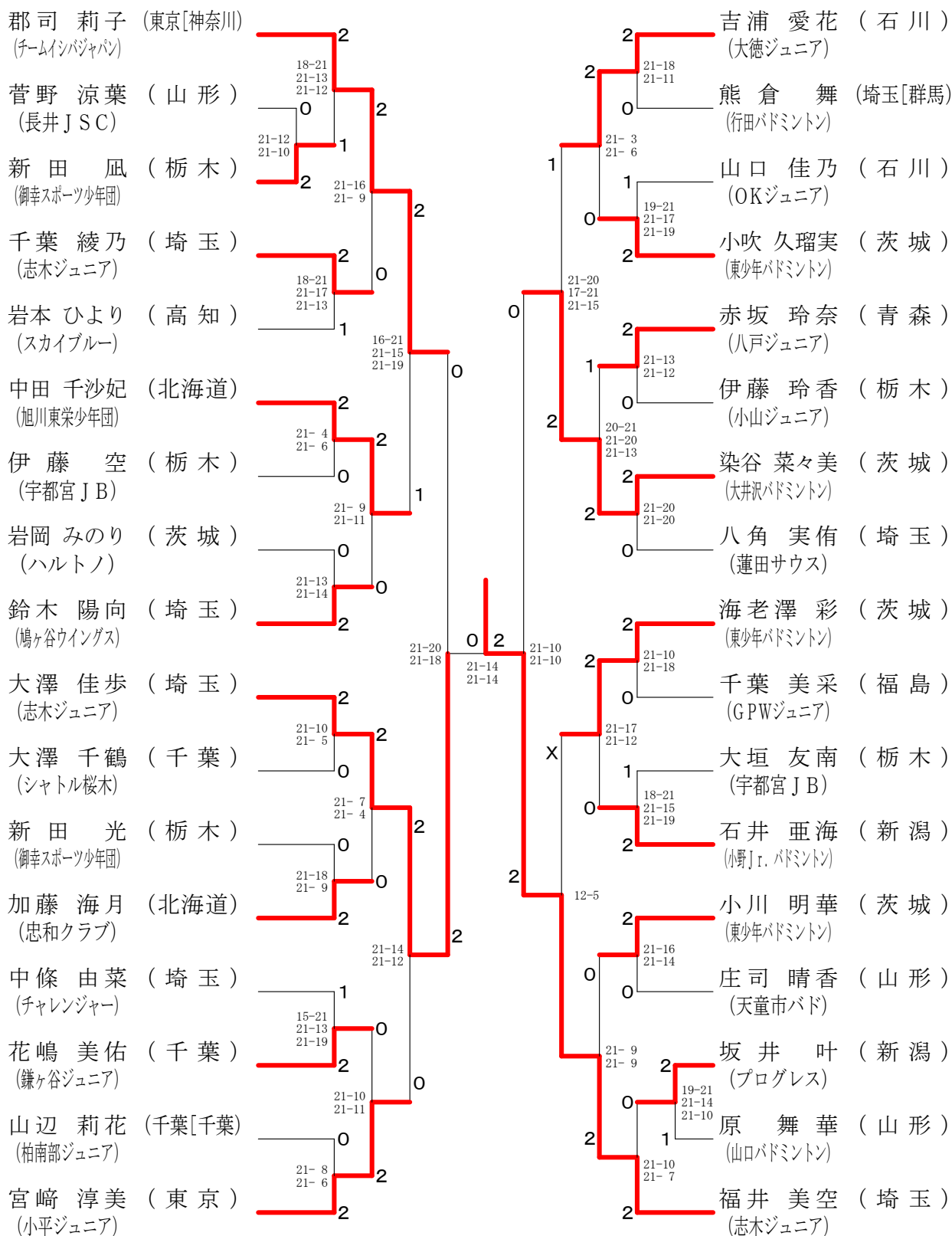

4年以下女子シングルス 1 ブ ロ ッ ク	横 内	伊 藤	林	勝 敗	順 位
横内 美海 (勝沼ジュニア)		○ 21- 4 21- 4	○ 21- 6 21- 4	M 2-0 G 4-0 P 84-18	1
伊藤 菜望 (松任ジュニア)	× 4-21 4-21		○ 21- 5 21-12	M 1-1 G 2-2 P 50-59	2
林 ナノ (美杉台ダックス)	× 6-21 4-21	× 5-21 12-21		M 0-2 G 0-4 P 27-84	3

4年以下女子シングルス 2 ブ ロ ッ ク	五十嵐	高 崎	相 澤	勝 敗	順 位
五十嵐 遥香 (前橋東)		× 21-15 15-21 19-21	× 15-21 13-21	M 0-2 G 1-4 P 83-99	3
高崎 夏未 (小山ジュニア)	○ 15-21 21-15 21-19		○ 19-21 21-16 21-12	M 2-0 G 4-2 P 118-104	1
相澤 栞里 (多賀城JBC)	○ 21-15 21-13	× 21-19 16-21 12-21		M 1-1 G 3-2 P 91-89	2

4年以下女子シングルス 3 ブ ロ ッ ク	正 木	松 丸	小 川	勝 敗	順 位
正木 媛乃 (鶴ヶ島Angels)		○ 21-12 21- 7	× 6-21 10-21	M 1-1 G 2-2 P 58-61	2
松丸 海咲 (久松ジュニア)	× 12-21 7-21		× 8-21 3-21	M 0-2 G 0-4 P 30-84	3
小川 実咲 (ハルトノ)	○ 21- 6 21-10	○ 21- 8 21- 3		M 2-0 G 4-0 P 84-27	1

4年以下女子シングルス 4 ブ ロ ッ ク	原 田	大 島	遠 藤	勝 敗	順 位
原田 光莉 (恋南バドミントン)		× 16-21 12-21	× 20-21 12-21	M 0-2 G 0-4 P 60-84	3
大島 茉心 (御幸スポーツ少年団)	○ 21-16 21-12		○ 21-17 21-20	M 2-0 G 4-0 P 84-65	1
遠藤 愛 (SHUTTLE KIDS)	○ 21-20 21-12	× 17-21 20-21		M 1-1 G 2-2 P 79-74	2

4年以下女子シングルス 5 ブ ロ ッ ク	倉 島	横 田	須 田	勝 敗	順 位
倉島 美咲 (三郷ダックス)		○ 21- 9 21- 6	× 21-15 20-14	M 1-1 G 2-2 P 83-86	2
横田 彩香 (柏南部ジュニア)	× 9-21 6-21		× 18-21 19-21	M 0-2 G 0-4 P 52-84	3
須田 千尋 (仙台大和ジュニア)	○ 15-21 14-20	○ 21-18 21-19		M 2-0 G 4-0 P 113-78	1

4年以下女子シングルス 6 ブ ロ ッ ク	田 中	淀	白 井	勝 敗	順 位
田中 寿奈 (所沢ジュニア)		○ 21- 4 21- 2	○ 21-12 21- 6	M 2-0 G 4-0 P 84-24	1
淀 美幸 (大井沢バドミントン)	× 4-21 2-21		× 5-21 6-21	M 0-2 G 0-4 P 17-84	3
白井 楓伽 (五泉バンビーノ)	× 12-21 6-21	○ 21- 5 21- 6		M 1-1 G 2-2 P 60-53	2

4年以下女子シングルス 7 ブ ロ ッ ク	石 井	萩 原	多 崎	勝 敗	順 位
石井 なつみ (横浜白山バドミントン)		○ 21- 5 21-19	× 7-21 5-21	M 1-1 G 2-2 P 54-66	2
萩原 結希 (鳩ヶ谷ウイングス)	× 5-21 19-21		× 4-21 6-21	M 0-2 G 0-4 P 34-84	3
多崎 千帆 (大徳ジュニア)	○ 21- 7 21- 5	○ 21- 4 21- 6		M 2-0 G 4-0 P 84-22	1

4年以下女子シングルス 8 ブ ロ ッ ク	久保田	櫻 井	内 田	勝 敗	順 位
久保田 鈴音 (MCジュニア)		× 7-21 5-21	○ -X -X	M 1-1 G 2-2 P 12-42	2
櫻井 理湖 (白沢バドミントン)	○ 21- 7 21- 5		○ -X -X	M 2-0 G 4-0 P 42-12	1
内田 莉里花 (イーストフレンド)	× X- X-	× X- X-		M 0-2 G 0-4 P 0-0	3

4年以下女子シングルス 9 ブ ロ ッ ク	小 野	桜 井	大 塚	勝 敗	順 位
小野 涼奈 (強戸ジュニア)		○ 21- 3 21- 3	○ 21-11 21- 4	M 2-0 G 4-0 P 84-21	1
桜井 美月 (サザンウイングス)	× 3-21 3-21		× 1-21 3-21	M 0-2 G 0-4 P 10-84	3
大塚 葵 (田仁バドミントン)	× 11-21 4-21	○ 21- 1 21- 3		M 1-1 G 2-2 P 57-46	2

4年以下女子シングルス 1 0 ブ ロ ッ ク	田 中	森 内	安 藤	勝 敗	順 位
田中 蛍 (NP神奈川)		○ 21- 4 21- 1	○ 21- 6 21- 9	M 2-0 G 4-0 P 84-20	1
森内 春花 (久松ジュニア)	× 4-21 1-21		× 3-21 1-21	M 0-2 G 0-4 P 9-84	3
安藤 光希 (ガティジュニア)	× 6-21 9-21	○ 21- 3 21- 1		M 1-1 G 2-2 P 57-46	2

4年以下女子シングルス 1 1 ブ ロ ッ ク	草 間	寺 瀬	井 上	勝 敗	順 位
草間 唯花 (鳩ヶ谷ウイングス)		○ 21- 8 21-10	× 20-21 20-21	M 1-1 G 2-2 P 82-60	2
寺瀬 百華 (松任ジュニア)	× 8-21 10-21		× 9-21 11-21	M 0-2 G 0-4 P 38-84	3
井上 花菜 (出羽バドミントン)	○ 21-20 21-20	○ 21- 9 21-11		M 2-0 G 4-0 P 84-60	1

4年以下女子シングルス 1 2 ブ ロ ッ ク	八 角	原	梅 津	勝 敗	順 位
八角 真帆 (蓮田サウス)		○ 21- 3 21- 1	○ 21- 8 21-15	M 2-0 G 4-0 P 84-27	1
原 楓 (串川育成会)	× 3-21 1-21		× 14-21 15-21	M 0-2 G 0-4 P 33-84	3
梅津 茉那 (長井JSC)	× 8-21 15-21	○ 21-14 21-15		M 1-1 G 2-2 P 65-71	2

4年以下女子シングルス 1 3 ブ ロ ッ ク	長 嶋	小 林	小 池	勝 敗	順 位
長嶋 穂希 (市原ジュニア)		○ 21-11 21-17	○ 21- 1 21- 1	M 2-0 G 4-0 P 84-30	1
小林 寿来 (浪岡ジュニア)	× 11-21 17-21		○ 21- 2 21- 0	M 1-1 G 2-2 P 70-44	2
小池 愛子 (S・G・A)	× 1-21 1-21	× 2-21 0-21		M 0-2 G 0-4 P 4-84	3

4年以下女子シングルス 1 4 ブ ロ ッ ク	小 磯	岩 瀬	森	勝 敗	順 位
小磯 維織 (志木ジュニア)		○ 21-14 21-13	× 21-17 12-21 15-21	M 1-1 G 3-2 P 90-86	2
岩瀬 ましろ (綾瀬ジュニア)	× 14-21 13-21		× 13-21 13-21	M 0-2 G 0-4 P 53-84	3
森 小 遥 (大同ジュニア)	○ 17-21 21-12 21-15	○ 21-13 21-13		M 2-0 G 4-1 P 101-74	1

4年以下女子シングルス 1 5 ブ ロ ッ ク	萩 原	大 貫	吉 田	勝 敗	順 位
萩原 菜結 (桜川Jr. バドミントン)		○ 21- 4 21- 8	○ 21- 4 21- 7	M 2-0 G 4-0 P 84-23	1
大貫 未夢 (小山ジュニア)	× 4-21 8-21		○ 21-15 21-12	M 1-1 G 2-2 P 54-69	2
吉田 茜夕美 (OKジュニア)	× 4-21 7-21	× 15-21 12-21		M 0-2 G 0-4 P 38-84	3

4年以下女子シングルス 1 6 ブ ロ ッ ク	重 見	桜 井	佐 藤	勝 敗	順 位
重見 ゆきの (練馬ジュニア)		× 21-17 21-3	× 21-5 21-3	M 0-2 G 0-4 P 84-112	3
桜井 彬乃 (ハルトノ)	○ 17-21 3-21		○ 21- 4 21- 3	M 2-0 G 4-0 P 104-49	1
佐藤 しずく (美杉台ダックス)	○ 5-21 3-21	× 4-21 3-21		M 1-1 G 2-2 P 57-84	2

4年以下女子シングルス 17ブロック	新井	坪田	梅崎	勝敗	順位
新井 瞳伽 (足利ジュニア)		○ 21-4 21-5	○ 21-4 21-2	M 2-0 G 4-0 P 84-15	1
坪田 倫子 (MCジュニア)	× 4-21 5-21		× 14-21 14-21	M 0-2 G 0-4 P 37-84	3
梅崎 愛葉 (柏南部ジュニア)	× 4-21 2-21	○ 21-14 21-14		M 1-1 G 2-2 P 48-70	2

4年以下女子シングルス 18ブロック	山浦	青木	野口	加藤	勝敗	順位
山浦 波瑠 (仙台大和ジュニア)		○ 21-7 21-4	○ 21-5 21-7	○ 21-5 21-7	M 3-0 G 6-0 P 126-35	1
青木 伽奈 (桜川Jr. バドミントン)	× 7-21 4-21		○ 21-14 21-6	△ X-X	M 2-2 G 2-2 P 53-62	2
野口 彩花 (S・G・A)	× 5-21 7-21	× 14-21 6-21		△ X-X	M 0-2 G 0-4 P 32-84	4
加藤 綾菜 (長井JSC)	× 5-21 7-21	△ X-X	△ X-X		M 0-2 G 0-2 P 12-42	3

4年以下女子シングルス 19ブロック	前坂	原田	田村	勝敗	順位
前坂 琴里 (OKジュニア)		× 10-21 21-14 15-21	○ 21-13 21-7	M 1-1 G 3-2 P 88-76	2
原田 美唯 (ふじかげバド)	○ 21-10 14-21 21-15		○ 21-14 21-11	M 2-0 G 4-1 P 98-71	1
田村 光里 (NP神奈川)	× 13-21 7-21	× 14-21 11-21		M 0-2 G 0-4 P 45-84	3

4年以下女子シングルス 20ブロック	鶴田	秋庭	神谷	勝敗	順位
鶴田 小春 (串川育成会)		× 14-21 19-21	○ 14-21 15-21	M 1-1 G 2-2 P 104-84	2
秋庭 夢来 (蓮田サウス)	○ 21-14 21-19		○ 16-21 13-21	M 2-0 G 4-0 P 113-75	1
神谷 優香 (久松ジュニア)	× 21-14 21-15	× 21-16 21-13		M 0-2 G 0-4 P 84-142	3

4年以下女子シングルス 2 1 ブ ロ ッ ク	高 崎	武 井	佐 野	勝 敗	順 位
高崎 柚那 (上戸祭バドミントン)		○ 21- 7 21- 7	○ 21- 6 21- 9	M 2-0 G 4-0 P 84-29	1
武井 陽香 (MCジュニア)	× 7-21 7-21		○ 21-19 21-15	M 1-1 G 2-2 P 56-76	2
佐野 真奈花 (鶴ヶ島Angels)	× 6-21 9-21	× 19-21 15-21		M 0-2 G 0-4 P 49-84	3

4年以下女子シングルス 2 2 ブ ロ ッ ク	本 田	森	太 田	勝 敗	順 位
本田 胡桃 (鳩ヶ谷ウイングス)		○ 21- 5 21- 4	○ 21- 6 21- 6	M 2-0 G 4-0 P 84-21	1
森 愛 恵 (大清水バドミントン)	× 5-21 4-21		× 14-21 17-21	M 0-2 G 0-4 P 40-84	3
太田 陽菜 (浪岡ジュニア)	× 6-21 6-21	○ 21-14 21-17		M 1-1 G 2-2 P 54-73	2

4年以下女子シングルス 2 3 ブ ロ ッ ク	開	日 吉	渡 邊	勝 敗	順 位
開 美 緒 (松任ジュニア)		× 8-21 5-21	○ 21-15 21- 7	M 1-1 G 2-2 P 55-64	2
日吉 華子 (小山ジュニア)	○ 21- 8 21- 5		○ 21- 4 21- 4	M 2-0 G 4-0 P 84-21	1
渡邊 有紗 (美杉台ダックス)	× 15-21 7-21	× 4-21 4-21		M 0-2 G 0-4 P 30-84	3

4年以下女子シングルス 2 4 ブ ロ ッ ク	石 塚	原 田	村 木	勝 敗	順 位
石塚 日菜子 (柏南部ジュニア)		○ 21- 8 21- 6	○ 21-17 21-17	M 2-0 G 4-0 P 84-48	1
原田 朱莉 (恋南バドミントン)	× 8-21 6-21		× 4-21 4-21	M 0-2 G 0-4 P 22-84	3
村木 善知 (志木ジュニア)	× 17-21 17-21	○ 21- 4 21- 4		M 1-1 G 2-2 P 76-50	2

4年以下女子シングルス 25ブロック	杉山	坂爪	近藤	勝敗	順位
杉山 薫 (ハルトノ)		○ 21-9 21-5	○ 21-7 21-6	M 2-0 G 4-0 P 84-27	1
坂爪 桃花 (田仁バドミントン)	× 9-21 5-21		○ 21-7 21-12	M 1-1 G 2-2 P 56-61	2
近藤 泉実 (SHUTTLE KIDS)	× 7-21 6-21	× 7-21 12-21		M 0-2 G 0-4 P 32-84	3

4年以下女子シングルス 26ブロック	佐々木	近藤	鎌田	勝敗	順位
佐々木 りん (綾瀬ジュニア)		○ 21-5 21-2	○ 21-11 21-16	M 2-0 G 4-0 P 84-34	1
近藤 ななみ (前橋東)	× 5-21 2-21		× 11-21 8-21	M 0-2 G 0-4 P 26-84	3
鎌田 璃珠 (八郎潟レイクジュニア)	× 11-21 16-21	○ 21-11 21-8		M 1-1 G 2-2 P 69-61	2

4年以下女子シングルス 27ブロック	鈴木	瀬川	長澤	勝敗	順位
鈴木 望美 (川間ジュニア)		× 10-21 8-21	× 4-21 10-21	M 0-2 G 0-4 P 32-84	3
瀬川 あい (七戸ジュニア)	○ 21-10 21-8		○ 21-13 21-18	M 2-0 G 4-0 P 84-49	1
長澤 里菜 (鳩ヶ谷ウイングス)	○ 21-4 21-10	× 13-21 18-21		M 1-1 G 2-2 P 73-56	2

4年以下女子シングルス 28ブロック	本橋	山田	関野	勝敗	順位
本橋 和奏 (サザンウイングス)		× 21-9 21-4	× 21-7 21-7	M 0-2 G 0-4 P 84-111	3
山田 紗桜里 (NP神奈川)	○ 9-21 4-21		× 15-21 10-21	M 1-1 G 2-2 P 80-84	2
関野 里真 (チャレンジャー)	○ 7-21 7-21	○ 21-15 21-10		M 2-0 G 4-0 P 98-67	1

4年以下女子シングルス 29ブロック	開発	松山	山根	勝敗	順位
開発 茉莉 (シャトルハント)		× 14-21 20-21	× 18-21 21-20 18-21	M 0-2 G 1-4 P 91-104	3
松山 祐実 (坂井輪ジュニア)	○ 21-14 21-20		○ 21-11 21-20	M 2-0 G 4-0 P 84-65	1
山根 千遥 (所沢ジュニア)	○ 21-18 20-21 21-18	× 11-21 20-21		M 1-1 G 2-3 P 93-99	2

4年以下女子シングルス 30ブロック	新田	星野	三島	勝敗	順位
新田 莉子 (蓮田サウス)		× 18-21 15-21	○ 12-21 17-21	M 1-1 G 2-2 P 104-84	2
星野 知沙 (MCジュニア)	○ 21-18 21-15		○ 7-21 9-21	M 2-0 G 4-0 P 100-75	1
三島 凜 (久松ジュニア)	× 21-12 21-17	× 21-7 21-9		M 0-2 G 0-4 P 84-129	3

4年以下女子シングルス 31ブロック	矢野	内田	小吹	勝敗	順位
矢野 渚 (強戸ジュニア)		○ -X	○ 21-7 21-9	M 2-0 G 4-0 P 84-16	1
内田 純美礼 (イーストフレンド)	× X-		× X-	M 0-2 G 0-4 P 0-84	3
小吹 菜風実 (東少年バドミントン)	× 7-21 9-21	○ -X		M 1-1 G 2-2 P 58-42	2

4年以下女子シングルス 32ブロック	林	山口	長島	勝敗	順位
林 舞優 (南アルプスジュニア)		○ 21-6 21-14	× 19-21 15-21	M 1-1 G 2-2 P 76-62	2
山口 由夏 (横浜白山バドミントン)	× 6-21 14-21		× 13-21 11-21	M 0-2 G 0-4 P 44-84	3
長島 果穂 (鶴ヶ島Angels)	○ 21-19 21-15	○ 21-13 21-11		M 2-0 G 4-0 P 84-58	1

4年以下女子シングルス 3 3 ブ ロ ッ ク	長谷川	小 林	伊 藤	勝 敗	順 位
長谷川 未来 (小野Jr. バドミントン)		○ 21- 9 21-13	○ 21-12 21-17	M 2-0 G 4-0 P 84-51	1
小林 和佳奈 (大井沢バドミントン)	× 9-21 13-21		× 15-21 9-21	M 0-2 G 0-4 P 46-84	3
伊藤 朱里 (小山ジュニア)	× 12-21 17-21	○ 21-15 21- 9		M 1-1 G 2-2 P 71-66	2

4年以下女子シングルス 決勝トーナメント

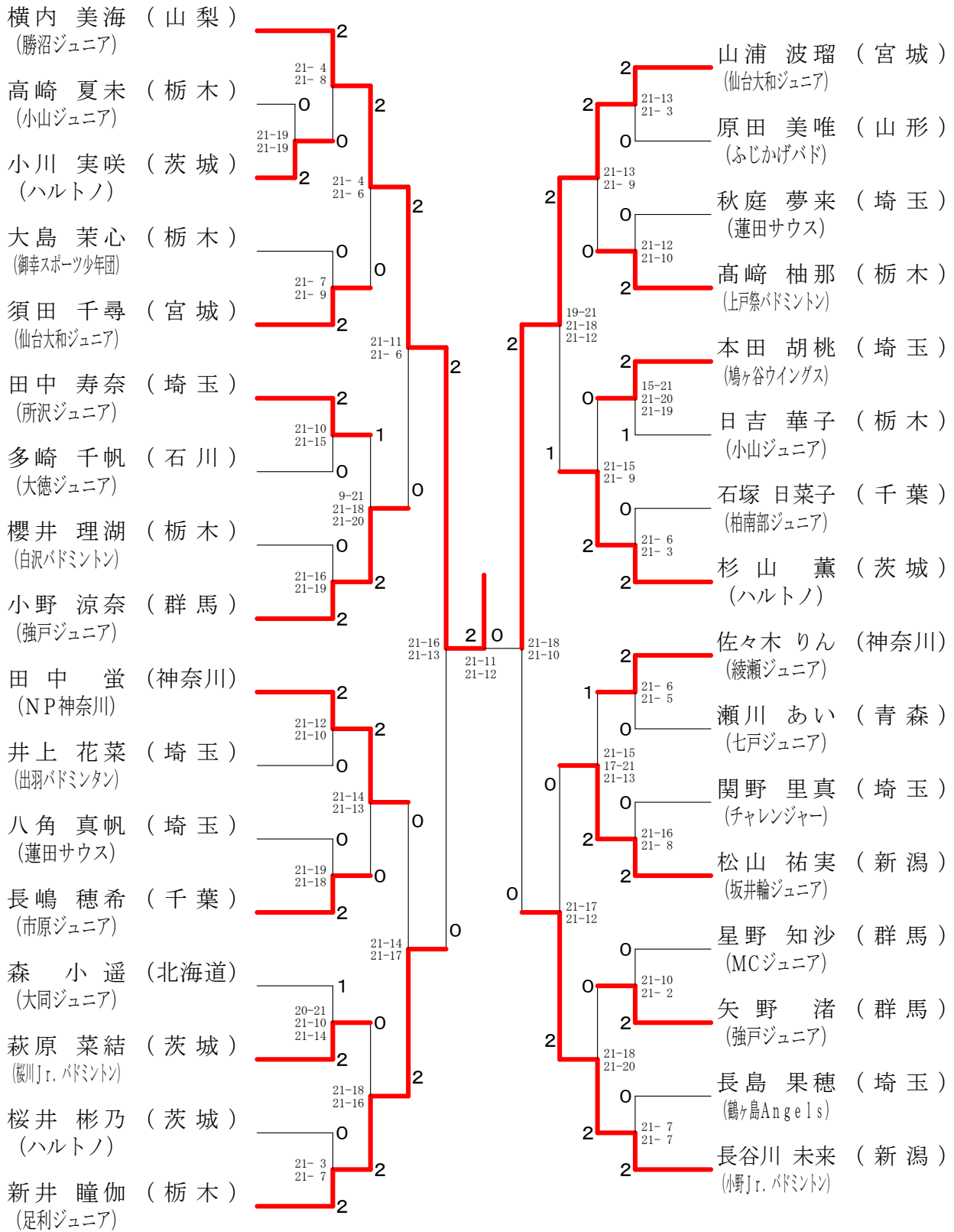

2年以下女子シングルス 1 ブロック	林	平野	渡邊	勝敗	順位
林 咲空 (市原ジュニア)		○ 15-7 15-14	○ 15-5 15-5	M 2-0 G 4-0 P 60-31	1
平野 詩音 (前橋東)	× 7-15 14-15		○ 15-5 15-7	M 1-1 G 2-2 P 51-42	2
渡邊 美結 (S・G・A)	× 5-15 5-15	× 5-15 7-15		M 0-2 G 0-4 P 22-60	3

2年以下女子シングルス 2 ブロック	平岡	百瀬	穂山	勝敗	順位
平岡 遥 (伊東ワールド)		× 6-15 11-15	○ 15-4 15-1	M 1-1 G 2-2 P 47-35	2
百瀬 由梨 (大井沢バドミントン)	○ 15-6 15-11		○ 15-5 15-3	M 2-0 G 4-0 P 60-25	1
穂山 梨奈 (ガティジュニア)	× 4-15 1-15	× 5-15 3-15		M 0-2 G 0-4 P 13-60	3

2年以下女子シングルス 3 ブロック	萑澤	西田	山口	勝敗	順位
萑澤 百羽 (小野Jr.バドミントン)		○ 15-5 15-1	○ 15-2 15-6	M 2-0 G 4-0 P 60-14	1
西田 妃織 (ハルトノ)	× 5-15 1-15		○ 15-12 9-15 15-10	M 1-1 G 2-3 P 45-67	2
山口 ひかり (サザンウイングス)	× 2-15 6-15	× 12-15 15-9 10-15		M 0-2 G 1-4 P 45-69	3

2年以下女子シングルス 4 ブロック	小笠原	近藤	荒瀬	勝敗	順位
小笠原 志歩 (志木ジュニア)		× 15-13 9-15 4-15	× 9-15 8-15	M 0-2 G 1-4 P 45-73	3
近藤 ももな (前橋東)	○ 13-15 15-9 15-4		○ 15-13 15-11	M 2-0 G 4-1 P 73-52	1
荒瀬 翠栞 (横浜白山バドミントン)	○ 15-9 15-8	× 13-15 11-15		M 1-1 G 2-2 P 54-47	2

2年以下女子シングルス 5 ブ ロ ッ ク	山 口	後 藤	平 岡	勝 敗	順位
山口 菜摘 (前橋東)		× 14-15 7-15	○ 15-10 10-15 15-12	M 1-1 G 2-3 P 61-67	2
後藤 咲々 (取手ジュニア)	○ 15-14 15- 7		○ 15-12 15- 8	M 2-0 G 4-0 P 60-41	1
平岡 萌 (伊東ワールド)	× 10-15 15-10 12-15	× 12-15 8-15		M 0-2 G 1-4 P 57-70	3

2年以下女子シングルス 6 ブ ロ ッ ク	多 崎	遠 藤	大 熊	勝 敗	順位
多崎 未波 (大徳ジュニア)		○ 15- 7 10-15 15-11	× 15-12 10-15 5-15	M 1-1 G 3-3 P 70-75	2
遠藤 美羽 (ガティジュニア)	× 7-15 15-10 11-15		× 15-12 11-15 13-15	M 0-2 G 2-4 P 72-82	3
大熊 優香 (三郷ダックス)	○ 12-15 15-10 15- 5	○ 12-15 15-11 15-13		M 2-0 G 4-2 P 84-69	1

2年以下女子シングルス 7 ブ ロ ッ ク	小 野	檜 山	小 島	勝 敗	順位
小野 輝莉 (鶴岡ジュニア)		○ 15- 9 15-14	○ 9-15 15-11 15- 8	M 2-0 G 4-1 P 69-57	1
檜山 蒼彩 (宇都宮JB)	× 9-15 14-15		○ 15- 4 15- 8	M 1-1 G 2-2 P 53-42	2
小島 紗季 (S・G・A)	× 15- 9 11-15 8-15	× 4-15 8-15		M 0-2 G 1-4 P 46-69	3

2年以下女子シングルス 8 ブ ロ ッ ク	小 堤	神 崎	赤 澤	勝 敗	順位
小堤 帆実 (ハルトノ)		× 8-15 4-15	× 6-15 2-15	M 0-2 G 0-4 P 20-60	3
神崎 美結 (Team RISE)	○ 15- 8 15- 4		○ 15- 6 15- 7	M 2-0 G 4-0 P 60-25	1
赤澤 涼華 (市原ジュニア)	○ 15- 6 15- 2	× 6-15 7-15		M 1-1 G 2-2 P 43-38	2

2年以下女子シングルス 決勝トーナメント

