

男子6Aグループ Aブロック	木村	柳原	出津	時田	勝敗	順位
木村 輝星⑤ (野田中根)		× 13-15 15-14 13-15	○ 15- 4 15- 5	○ 15- 3 15- 5	M 2-1 G 5-2 P 101-61	2
柳原 秀太 (松戸六実)	○ 15-13 14-15 15-13		○ 15- 2 15- 1	○ 15- 1 15-12	M 3-0 G 6-1 P 104-57	1
出津 史也⑤ (AIRYU)	× 4-15 5-15	× 2-15 1-15		× 9-15 15-14 7-15	M 0-3 G 1-6 P 43-104	4
時田 直幸 (流山)	× 3-15 5-15	× 1-15 12-15	○ 15- 9 14-15 15- 7		M 1-2 G 2-5 P 65-91	3

男子6Aグループ Bブロック	村田	古賀	鈴木	藤田	勝敗	順位
村田 光琉⑤ (Progress)		○ -X	○ 11-15 15- 4 15- 6	○ 14-15 15- 7 15- 7	M 3-0 G 6-2 P 115-54	1
古賀 聖人 (流山)	× X-		× X-	× X-	M 0-3 G 0-6 P 0-90	4
鈴木 遼 (スリーセブン)	× 15-11 4-15 6-15	○ -X		○ 15- 9 9-15 15-12	M 2-1 G 5-3 P 94-77	2
藤田 權⑤ (松戸六実)	× 15-14 7-15 7-15	○ -X	× 9-15 15- 9 12-15		M 1-2 G 4-4 P 95-83	3

男子6Aグループ (男6A) 決勝トーナメント



男子6Bグループ Aブロック	高橋	佐藤	知念	石野	勝敗	順位
高橋 海吏 (流山)		× 15-12 10-15 9-15	○ 15-11 13-15 15-14	○ 15-4 15-4	M 2-1 G 5-3 P 107-90	2
佐藤 颯一郎 (野田中根)	○ 12-15 15-10 15-9		× 12-15 13-15	○ 15-3 15-2	M 2-1 G 4-3 P 97-69	3
知念 和駿 (三郷ダックス)	× 11-15 15-13 14-15	○ 15-12 15-13		○ 15-7 15-4	M 2-1 G 5-2 P 100-79	1
石野 温人 (流山)	× 4-15 4-15	× 3-15 2-15	× 7-15 4-15		M 0-3 G 0-6 P 24-90	4

男子6Bグループ Bブロック	清原	横山	西林	勝敗	順位
清原 慶矢 (三郷ダックス)		○ 15-0 15-5	○ 15-14 15-11	M 2-0 G 4-0 P 60-30	1
横山 陽 (スリーセブン)	× 0-15 5-15		× 6-15 5-15	M 0-2 G 0-4 P 16-60	3
西林 隆之介 (流山)	× 14-15 11-15	○ 15-6 15-5		M 1-1 G 2-2 P 55-41	2

男子6Bグループ (男6B) 決勝トーナメント

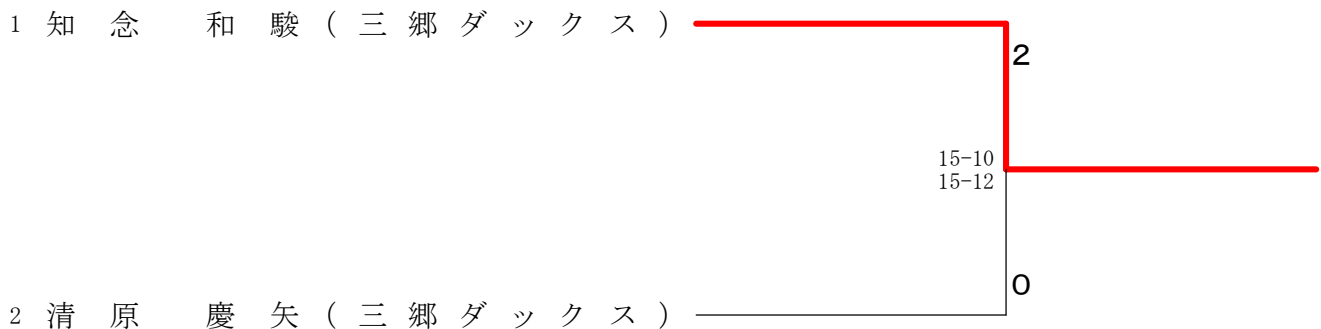

男子5Bグループ Aブロック	富田	塚本	山本	舟橋	勝敗	順位
富田 颯之介④ (スリーセブン)		○ 15-4 15-14	○ 15-7 15-3	○ 15-0 15-5	M 3-0 G 6-0 P 90-33	1
塚本 直史 (ハルトノ)	× 4-15 14-15		○ 15-9 15-8	○ 15-2 15-3	M 2-1 G 4-2 P 78-52	2
山本 周平 (流山)	× 7-15 3-15	× 9-15 8-15		○ 15-7 15-12	M 1-2 G 2-4 P 57-79	3
舟橋 凜矢 (野田中根)	× 0-15 5-15	× 2-15 3-15	× 7-15 12-15		M 0-3 G 0-6 P 29-90	4

男子5Bグループ Bブロック	米谷	三井田	黒川	鈴木	勝敗	順位
米谷 太一 (野田中根)		× 15-9 6-15 11-15	× 10-15 15-12 6-15	× 11-15 11-15	M 0-3 G 2-6 P 85-111	4
三井田 卓斗 (流山)	○ 9-15 15-6 15-11		○ 15-11 15-14	○ 15-9 15-13	M 3-0 G 6-1 P 99-79	1
黒川 聖章 (Progress)	○ 15-10 12-15 15-6	× 11-15 14-15		× 7-15 14-15	M 1-2 G 2-5 P 88-91	3
鈴木 竣③ (スリーセブン)	○ 15-11 15-11	× 9-15 13-15	○ 15-7 15-14		M 2-1 G 4-2 P 82-73	2

男子5Bグループ Cブロック	黒崎	荒木	中澤	勝敗	順位
黒崎 幹大 (流山)		○ 15-5 15-9	○ 15-6 15-8	M 2-0 G 4-0 P 60-28	1
荒木 優光 (三郷ダックス)	× 5-15 9-15		○ 15-7 15-12	M 1-1 G 2-2 P 44-49	2
中澤 俊介 (AIRYU)	× 6-15 8-15	× 7-15 12-15		M 0-2 G 0-4 P 33-60	3

男子5Bグループ Dブロック	青木	日暮	中田	勝敗	順位
青木 颯汰 (三郷ダックス)		○ 15-12 15-11	× 7-15 12-15	M 1-1 G 2-2 P 49-53	2
日暮 新太 (スリーセブン)	× 12-15 11-15		× 9-15 3-15	M 0-2 G 0-4 P 35-60	3
中田 洵 (流山)	○ 15-7 15-12	○ 15-9 15-3		M 2-0 G 4-0 P 60-31	1

男子5Bグループ Eブロック	小林	沼端	土井	勝敗	順位
小林 拓朗 (野田中根)		○ 15-5 15-9	○ 15-2 15-3	M 2-0 G 4-0 P 60-19	1
沼端 達也 (鎌ヶ谷)	× 5-15 9-15		○ 11-15 15-7 15-13	M 1-1 G 2-3 P 55-65	2
土井 健太郎 (市川)	× 2-15 3-15	× 15-11 7-15 13-15		M 0-2 G 1-4 P 40-71	3

男子5Bグループ Fブロック	丹羽	野田	大野	勝敗	順位
丹羽 啓輔 (鎌ヶ谷)		○ 15-8 15-7	○ 15-6 15-3	M 2-0 G 4-0 P 60-24	1
野田 穰志 (ハルトノ)	× 8-15 7-15		○ 15-6 15-4	M 1-1 G 2-2 P 45-40	2
大野 大輔 (市川)	× 6-15 3-15	× 6-15 4-15		M 0-2 G 0-4 P 19-60	3

男子5Bグループ Gブロック	草ヶ谷	久松	豊倉	勝敗	順位
草ヶ谷 巧 (流山)		× 6-15 4-15	× 13-15 9-15	M 0-2 G 0-4 P 32-60	3
久松 陸 (ハルトノ)	○ 15-6 15-4		○ 15-4 15-3	M 2-0 G 4-0 P 60-17	1
豊倉 葉瑠 (鎌ヶ谷)	○ 15-13 15-9	× 4-15 3-15		M 1-1 G 2-2 P 37-52	2

男子5Bグループ (男5B) 決勝トーナメント

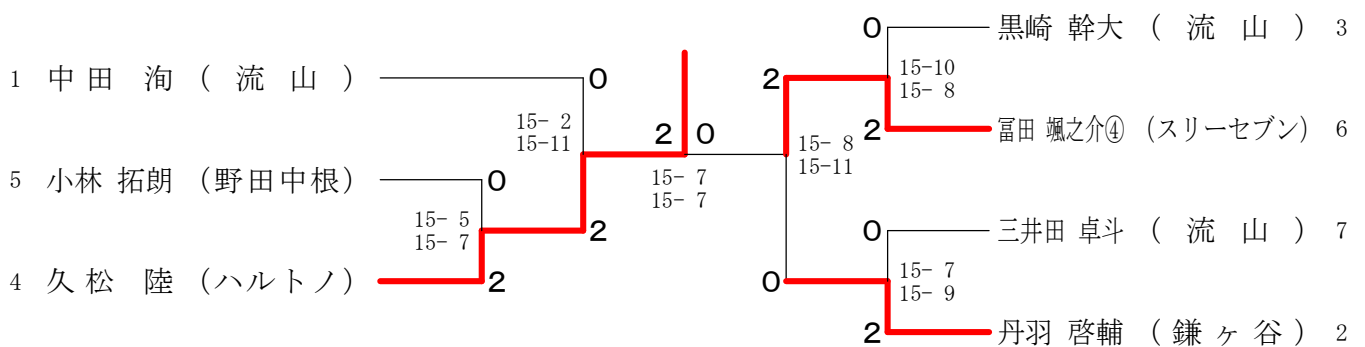

男子4Bグループ Aブロック	小林大祐	小林晴葵	小林画廉	勝敗	順位
小林大祐 (スリーセブン)		×	×	M 0-2 G 0-4 P 21-60	3
小林晴葵 (柏南部)	○ 15-14 15-3		×	M 1-1 G 2-2 P 52-47	2
小林画廉 (AIRYU)	○ 15-1 15-3	○ 15-11 15-11		M 2-0 G 4-0 P 60-26	1

男子4Bグループ Bブロック	渡部	栗野	渡辺	勝敗	順位
渡部 拓真 (ハルトノ)		○ 15-5 15-3	×	M 1-1 G 2-2 P 51-38	2
栗野 寛太 (スリーセブン)	×		×	M 0-2 G 0-4 P 13-60	3
渡辺 恭介 (鎌ヶ谷)	○ 15-13 15-8	○ 15-2 15-3		M 2-0 G 4-0 P 60-26	1

男子4Bグループ Cブロック	加藤	西尾	根岸	勝敗	順位
加藤 航多 (AIRYU)		×	○	M 1-1 G 2-2 P 44-38	2
西尾 和馬 (市川)	○ 15-6 15-8		○	M 2-0 G 4-0 P 60-20	1
根岸 恭平 (スリーセブン)	×	×		M 0-2 G 0-4 P 14-60	3

男子4Bグループ (男4B) 決勝トーナメント

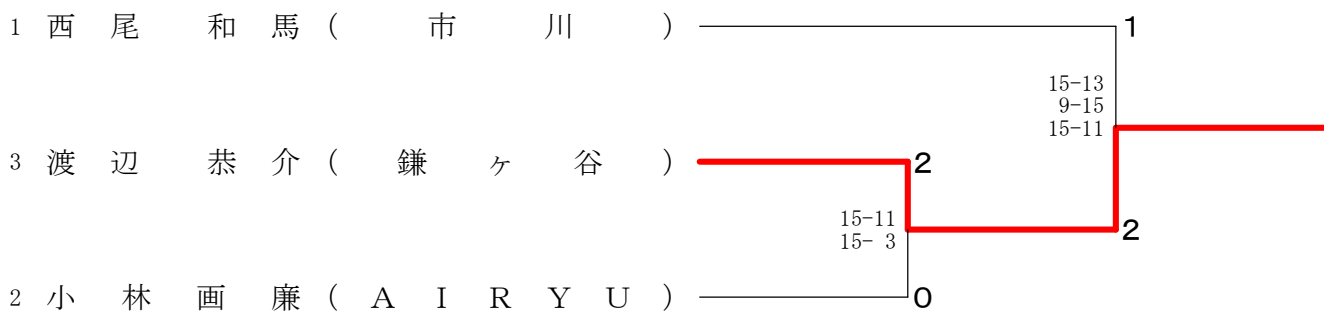

男子3Bグループ Aブロック	横田	上重	小林	勝敗	順位
横田 絆① (Progress)		○ 15-5 15-2	○ 15-0 15-4	M 2-0 G 4-0 P 60-11	1
上重 響 (流山)	× 5-15 2-15		○ 15-8 15-12	M 1-1 G 2-2 P 37-50	2
小林 諒 (スリーセブン)	× 0-15 4-15	× 8-15 12-15		M 0-2 G 0-4 P 24-60	3

男子3Bグループ Bブロック	藤井	上重	森谷	勝敗	順位
藤井 惺琉 (AIRYU)		○ 15-8 15-13	○ 15-8 15-7	M 2-0 G 4-0 P 60-36	1
上重 渉 (流山)	× 8-15 13-15		○ 15-6 15-5	M 1-1 G 2-2 P 51-41	2
森谷 洵太 (市川)	× 8-15 7-15	× 6-15 5-15		M 0-2 G 0-4 P 26-60	3

男子3Bグループ Cブロック	新村	石野	内田	勝敗	順位
新村 薩真② (市川)		○ 15-10 15-3	○ 15-8 15-4	M 2-0 G 4-0 P 60-25	1
石野 真聖 (流山)	× 10-15 3-15		× 5-15 6-15	M 0-2 G 0-4 P 24-60	3
内田 颯斗 (我孫子)	× 8-15 4-15	○ 15-5 15-6		M 1-1 G 2-2 P 42-41	2

男子3Bグループ Dブロック	加納	武内	佐藤	勝敗	順位
加納 康平 (流山)		× 8-15 9-15	× 10-15 15-14 13-15	M 0-2 G 1-4 P 55-74	3
武内 崇隼 (スリーセブン)	○ 15-8 15-9		○ 15-10 15-3	M 2-0 G 4-0 P 60-30	1
佐藤 雄輝 (流山)	○ 15-10 14-15 15-13	× 10-15 3-15		M 1-1 G 2-3 P 57-68	2

男子3Bグループ (男3B) 決勝トーナメント

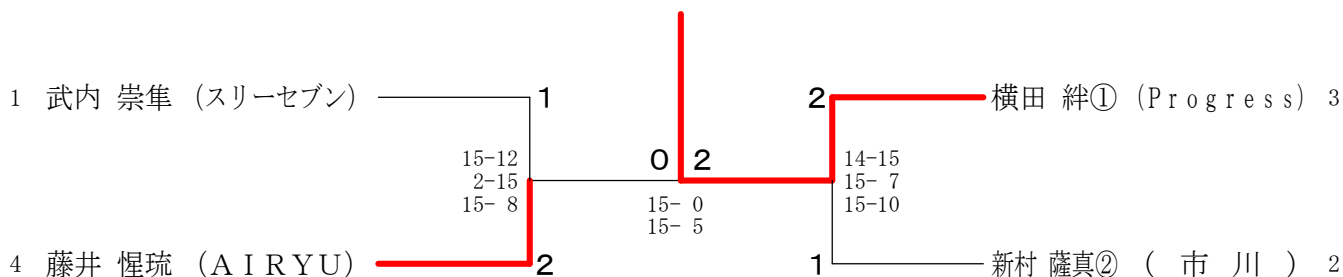

男子2Bグループ Aブロック	大澤	加藤	海老原	林	勝敗	順位
大澤 夏來 (市川)		○ 11-7 11-3	○ 11-5 11-5	○ 11-5 11-5	M 3-0 G 6-0 P 66-30	1
加藤 亮 (AIRYU)	× 7-11 3-11		○ 11-2 11-1	○ 11-10 11-5	M 2-1 G 4-2 P 54-40	2
海老原 大斗 (Progress)	× 5-11 5-11	× 2-11 1-11		× 3-11 11-9 8-11	M 0-3 G 1-6 P 35-75	4
林 祐輝 (鎌ヶ谷)	× 5-11 5-11	× 10-11 5-11	○ 11-3 9-11 11-8		M 1-2 G 2-5 P 56-66	3

男子2Bグループ Bブロック	鈴木	片野	小林	平林	勝敗	順位
鈴木 悠輔① (流山)		○ 9-11 11-3 11-10	○ 11-1 11-2	○ 11-8 11-8	M 3-0 G 6-1 P 75-43	1
片野 敦大 (ハルトノ)	× 11-9 3-11 10-11		× 11-2 6-11 9-11	○ 11-10 11-5	M 1-2 G 4-4 P 72-70	3
小林 風葵 (柏南部)	× 1-11 2-11	○ 2-11 11-6 11-9		○ 11-5 8-11 11-2	M 2-1 G 4-4 P 57-66	2
平林 真幸 (市川)	× 8-11 8-11	× 10-11 5-11	× 5-11 11-8 2-11		M 0-3 G 1-6 P 49-74	4

男子2Bグループ (男2B) 決勝トーナメント

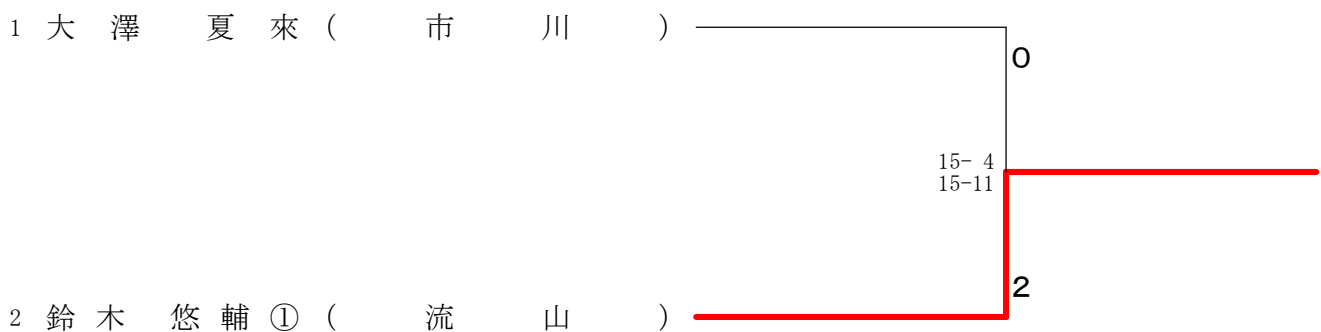

男子1Bグループ Aブロック	秦野	井上	大口	勝敗	順位
秦野 光 (野田中根)		○ 15- 8 15- 6	○ 15- 4 15- 3	M 2-0 G 4-0 P 60-21	1
井上 颯藍 (流山)	× 8-15 6-15		○ 15-11 15- 5	M 1-1 G 2-2 P 44-46	2
大口 勇人 (三郷ダックス)	× 4-15 3-15	× 11-15 5-15		M 0-2 G 0-4 P 23-60	3

男子1Bグループ Bブロック	坂本	藤森	鈴木	勝敗	順位
坂本 結翔 (鎌ヶ谷)		× 11-15 8-15	○ 15-13 15- 8	M 1-1 G 2-2 P 49-51	2
藤森 海斗 (ハルトノ)	○ 15-11 15- 8		○ 15- 9 15- 6	M 2-0 G 4-0 P 60-34	1
鈴木 貴翔 (流山)	× 13-15 8-15	× 9-15 6-15		M 0-2 G 0-4 P 36-60	3

男子1Bグループ Cブロック	渡辺	木幡	坂本	勝敗	順位
渡辺 泰命 (三郷ダックス)		○ 15- 5 15- 5	○ 15-11 15- 4	M 2-0 G 4-0 P 60-25	1
木幡 大河@園 (流山)	× 5-15 5-15		× 4-15 10-15	M 0-2 G 0-4 P 24-60	3
坂本 大知 (ハルトノ)	× 11-15 4-15	○ 15- 4 15-10		M 1-1 G 2-2 P 45-44	2

男子1Bグループ (男1B) 決勝トーナメント

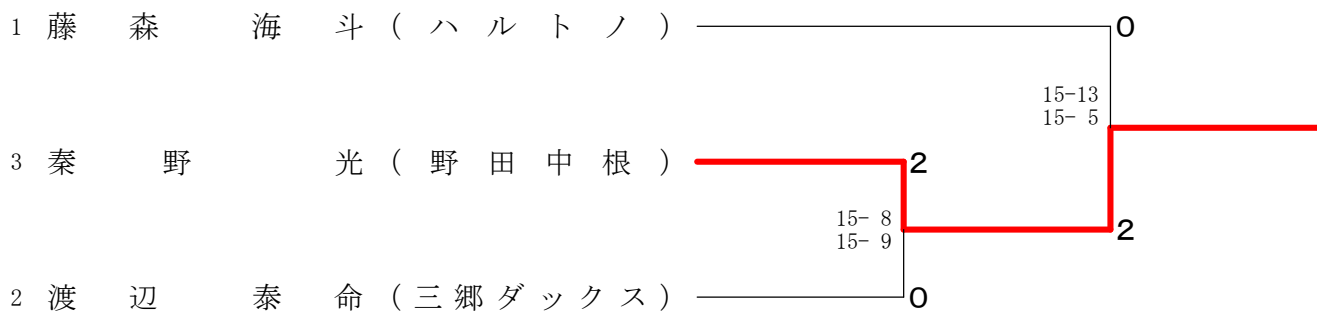



女子6Aグループ Aブロック	岡本	小島	高瀬	勝敗	順位
岡本 萌奈未 (川間)		○ 14-15 15-7 15-9	○ 15-5 15-10	M 2-0 G 4-1 P 74-46	1
小島 紗季 (SGA)	× 15-14 7-15 9-15		○ 15-8 15-3	M 1-1 G 3-2 P 61-55	2
高瀬 真桜 (柏南部)	× 5-15 10-15	× 8-15 3-15		M 0-2 G 0-4 P 26-60	3

女子6Aグループ Bブロック	柏瀬	金子	宮田	勝敗	順位
柏瀬 倫佳 (神明)		○ 15-7 15-5	○ 15-9 15-5	M 2-0 G 4-0 P 60-26	1
金子 流菜 (AIRYU)	× 7-15 5-15		○ 15-6 15-10	M 1-1 G 2-2 P 42-46	2
宮田 夕妃 (流山)	× 9-15 5-15	× 6-15 10-15		M 0-2 G 0-4 P 30-60	3

女子6Aグループ (女6A) 決勝トーナメント

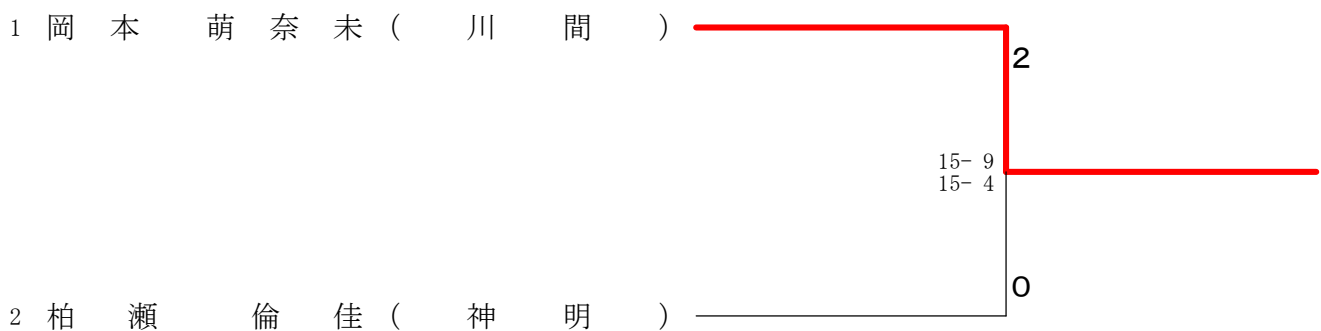

女子6Bグループ Aブロック	後藤	海老原	市毛	平松	勝敗	順位
後藤 優花 (スリーセブン)		×	×	×	M 0-3 G 0-6 P 45-90	4
海老原 由佳 (我孫子)	○ 15-8 15-6		○ 15-8 15-8	×	M 2-1 G 4-2 P 78-60	2
市毛 柚那 (松戸六実)	○ 15-13 15-10	×		×	M 1-2 G 2-4 P 58-83	3
平松 美咲 (流山)	○ 15-5 15-3	○ 15-11 15-7	○ 15-4 15-8		M 3-0 G 6-0 P 90-38	1

女子6Bグループ Bブロック	石黒	林田	中村	岩崎	勝敗	順位
石黒 うみ (スリーセブン)		×	×	×	M 0-3 G 0-6 P 27-90	4
林田 萌 (S G A)	○ 15-3 15-4		○ 15-12 9-15 15-6	○ 15-7 15-8	M 3-0 G 6-1 P 99-55	1
中村 美優 (野田中根)	○ 15-14 15-6	×		○ 13-15 15-13 15-9	M 2-1 G 5-3 P 106-96	2
岩崎 結衣 (流山)	○ -X	×	×		M 1-2 G 3-4 P 82-73	3

女子6Bグループ Cブロック	藤島	下谷	伊藤	勝敗	順位
藤島 香玲 (スリーセブン)		○ 15-11 15-11	×	M 1-1 G 2-2 P 51-52	2
下谷 果歩 (柏南部)	×		×	M 0-2 G 0-4 P 37-60	3
伊藤 耀子 (鎌ヶ谷)	○ 15-9 15-12	○ 15-7 15-8		M 2-0 G 4-0 P 60-36	1



女子5Aグループ Aブロック	竹澤	藤田	三橋	柴崎	勝敗	順位
竹澤 みなみ (川間)		○ 10-15 15-14 15-8	○ 15-11 15-8	○ 15-14 15-14	M 3-0 G 6-1 P 100-84	1
藤田 希瑠々 (野田中根)	× 15-10 14-15 8-15		○ 15-3 15-13	× 15-12 13-15 13-15	M 1-2 G 4-4 P 108-98	3
三橋 葵香 (スリーセブン)	× 11-15 8-15	× 3-15 13-15		× 10-15 6-15	M 0-3 G 0-6 P 51-90	4
柴崎 愛花 (松戸六実)	× 14-15 14-15	○ 12-15 15-13 15-13	○ 15-10 15-6		M 2-1 G 4-3 P 100-87	2

女子5Aグループ Bブロック	砂川	宇田野	中村	勝敗	順位
砂川 温香④ (流山)		○ 15-4 15-6	○ 15-10 15-6	M 2-0 G 4-0 P 60-26	1
宇田野 優香 (SGA)	× 4-15 6-15		× 6-15 6-15	M 0-2 G 0-4 P 22-60	3
中村 心音 (Progress)	× 10-15 6-15	○ 15-6 15-6		M 1-1 G 2-2 P 46-42	2

女子5Aグループ (女5A) 決勝トーナメント



女子5Bグループ Aブロック	飯田	今村	小野	勝敗	順位
飯田 萌 (柏南部)		○ 15-11 13-15 15-13	○ 15-14 15-12	M 2-0 G 4-1 P 73-65	1
今村 実結 (SGA)	× 11-15 15-13 13-15		× 14-15 4-15	M 0-2 G 1-4 P 57-73	3
小野 ひより (ハルトノ)	× 14-15 12-15	○ 15- 14 15- 4		M 1-1 G 2-2 P 56-48	2

女子5Bグループ Bブロック	太田	渡来	岡田	勝敗	順位
太田 まひる (柏南部)		○ 15-10 8-15 15-14	× 7-15 8-15	M 1-1 G 2-3 P 53-69	2
渡来 優奈 (松戸六実)	× 10-15 15- 8 14-15		× 9-15 5-15	M 0-2 G 1-4 P 53-68	3
岡田 怜菜 (三郷ダックス)	○ 15- 7 15- 8	○ 15- 9 15- 5		M 2-0 G 4-0 P 60-29	1

女子5Bグループ Cブロック	日野原	増田	高橋	勝敗	順位
日野原 颯 (三郷ダックス)		○ -X	○ 15- 4 15- 0	M 2-0 G 4-0 P 60-4	1
増田 芹 (野田中根)	× X-		× X-	M 0-2 G 0-4 P 0-60	3
高橋 風夏 (流山)	× 4-15 0-15	○ -X		M 1-1 G 2-2 P 34-30	2

女子5Bグループ Dブロック	片野	川上	柴山	勝敗	順位
片野 千紘 (ハルトノ)		○ 15- 1 15- 2	○ 15- 3 15- 4	M 2-0 G 4-0 P 60-10	1
川上 風生乃 (スリーセブン)	× 1-15 2-15		○ 15-12 15-13	M 1-1 G 2-2 P 33-55	2
柴山 芽愛 (柏南部)	× 3-15 4-15	× 12-15 13-15		M 0-2 G 0-4 P 32-60	3

女子5Bグループ Eブロック	高田	熊川	井上	勝敗	順位
高田 乃都 (三郷ダックス)		○ 15- 6 15- 8	○ 15-13 15-12	M 2-0 G 4-0 P 60-39	1
熊川 菜月 (AIRYU)	× 6-15 8-15		× 12-15 6-15	M 0-2 G 0-4 P 32-60	3
井上 明凜 (流山)	× 13-15 12-15	○ 15-12 15- 6		M 1-1 G 2-2 P 55-48	2

女子5Bグループ Fブロック	佐野	丹	中山	勝敗	順位
佐野 さくら (スリーセブン)		× 7-15 7-15	○ 15-11 15-10	M 1-1 G 2-2 P 44-51	2
丹 姫菜乃 (流山)	○ 15- 7 15- 7		○ 15- 8 15- 8	M 2-0 G 4-0 P 60-30	1
中山 美里 (柏南部)	× 11-15 10-15	× 8-15 8-15		M 0-2 G 0-4 P 37-60	3

女子5Bグループ Gブロック	三瓶	池田	渡来	勝敗	順位
三瓶 未来 (Progress)	○	○	M 2-0 G 4-2 P 87-67	1	
池田 桃華 (鎌ヶ谷)	×	○	M 1-1 G 3-3 P 63-84	2	
渡来 真優 (松戸六実)	×	×	M 0-2 G 2-4 P 82-81	3	

女子5Bグループ Hブロック	橋本	和田	戸部	勝敗	順位
橋本 葉奈 (三郷ダックス)	○	×	M 1-1 G 2-3 P 50-68	2	
和田 愛羽 (我孫子)	×	×	M 0-2 G 1-4 P 50-74	3	
戸部 碧月③ (流山)	○	○	M 2-0 G 4-0 P 60-18	1	

女子5Bグループ (女5B) 決勝トーナメント

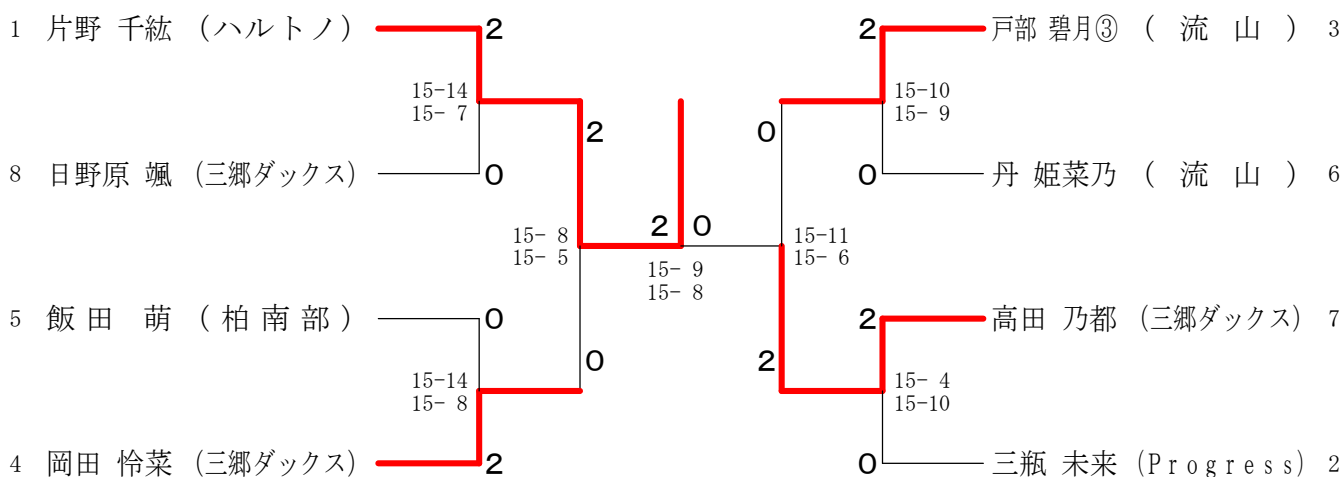

女子4Aグループ Aブロック	伊藤	木村	眞鍋	勝敗	順位
伊藤 ののか (ハルトノ)		○ 15-7 15-4	○ 15-3 15-6	M 2-0 G 4-0 P 60-20	1
木村 綺音 (野田中根)	× 7-15 4-15		○ 12-15 15-9 15-11	M 1-1 G 2-3 P 53-65	2
眞鍋 柚 (流山)	× 3-15 6-15	× 15-12 9-15 11-15		M 0-2 G 1-4 P 44-72	3

女子4Aグループ Bブロック	柏瀬	小林	坂本	勝敗	順位
柏瀬 百音 (神明)		○ 15-8 15-7	× 6-15 11-15	M 1-1 G 2-2 P 47-45	2
小林 羽音 (AIRYU)	× 8-15 7-15		× 8-15 14-15	M 0-2 G 0-4 P 37-60	3
坂本 愛依 (ハルトノ)	○ 15-6 15-11	○ 15-8 15-14		M 2-0 G 4-0 P 60-39	1

女子4Aグループ (女4A) 決勝トーナメント

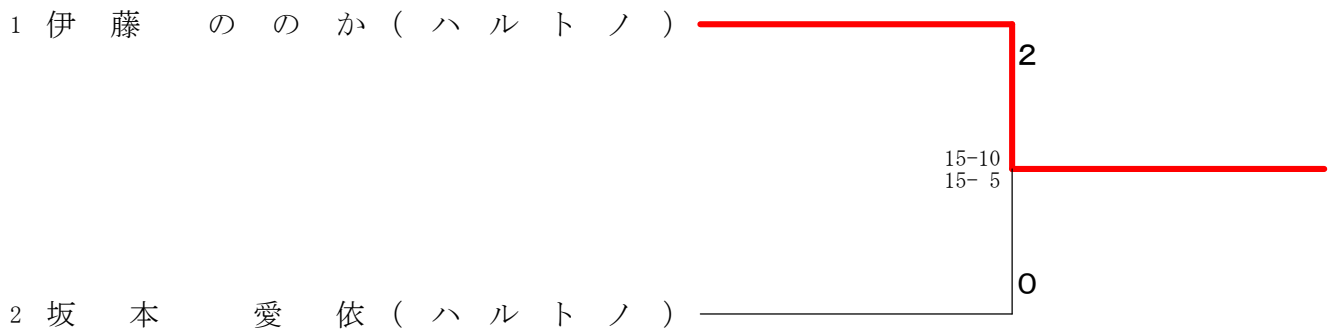



女子4Bグループ Aブロック	武田	藤原	萬治	勝敗	順位
武田 沙綾 (三郷ダックス)		○ 15- 1 15- 1	○ 15- 5 15- 4	M 2-0 G 4-0 P 60-11	1
藤原 美輝 (松戸六実)	× 1-15 1-15		× 11-15 12-15	M 0-2 G 0-4 P 25-60	3
萬治 美紀 (我孫子)	× 5-15 4-15	○ 15-11 15-12		M 1-1 G 2-2 P 39-53	2

女子4Bグループ Bブロック	美濃	知念	内藤	勝敗	順位
美濃 麗華 (市川)		○ 15- 4 15- 4	× 13-15 9-15	M 1-1 G 2-2 P 52-38	2
知念 美桜 (三郷ダックス)	× 4-15 4-15		× 0-15 4-15	M 0-2 G 0-4 P 12-60	3
内藤 美月 (野田中根)	○ 15-13 15- 9	○ 15- 0 15- 4		M 2-0 G 4-0 P 60-26	1

女子4Bグループ Cブロック	長谷川	清原	岩尾	勝敗	順位
長谷川 千紗 (市川)		× 7-15 1-15	× 7-15 9-15	M 0-2 G 0-4 P 24-60	3
清原 彩月 (三郷ダックス)	○ 15- 7 15- 1		○ 15- 8 15- 5	M 2-0 G 4-0 P 60-21	1
岩尾 柚希 (柏南部)	○ 15- 7 15- 9	× 8-15 5-15		M 1-1 G 2-2 P 43-46	2

女子4Bグループ Dブロック	秦野	関	田島	勝敗	順位
秦野 さつき (野田中根)		○ 15- 9 15- 2	○ 15- 2 15- 2	M 2-0 G 4-0 P 60-15	1
関 ことは (柏南部)	× 9-15 2-15		○ 15- 5 15- 6	M 1-1 G 2-2 P 41-41	2
田島 潮音 (三郷ダックス)	× 2-15 2-15	× 5-15 6-15		M 0-2 G 0-4 P 15-60	3

女子4Bグループ Eブロック	篠塚	細井	大澤	勝敗	順位
篠塚 小桜 (松戸六実)		× 13-15 11-15	○ 15-11 15-12	M 1-1 G 2-2 P 54-53	2
細井 優花 (川間)	○ 15-13 15-11		○ 15-10 15-6	M 2-0 G 4-0 P 60-40	1
大澤 すみれ (市川)	× 11-15 12-15	× 10-15 6-15		M 0-2 G 0-4 P 39-60	3

女子4Bグループ Fブロック	鈴木	平林	田中	勝敗	順位
鈴木 芽生 (野田中根)		× 8-15 14-15	○ 15-6 15-2	M 1-1 G 2-2 P 52-38	2
平林 真心 (市川)	○ 15-8 15-14		○ 15-5 15-2	M 2-0 G 4-0 P 60-29	1
田中 真羽 (Progress)	× 6-15 2-15	× 5-15 2-15		M 0-2 G 0-4 P 15-60	3

女子4Bグループ (女4B) 決勝トーナメント

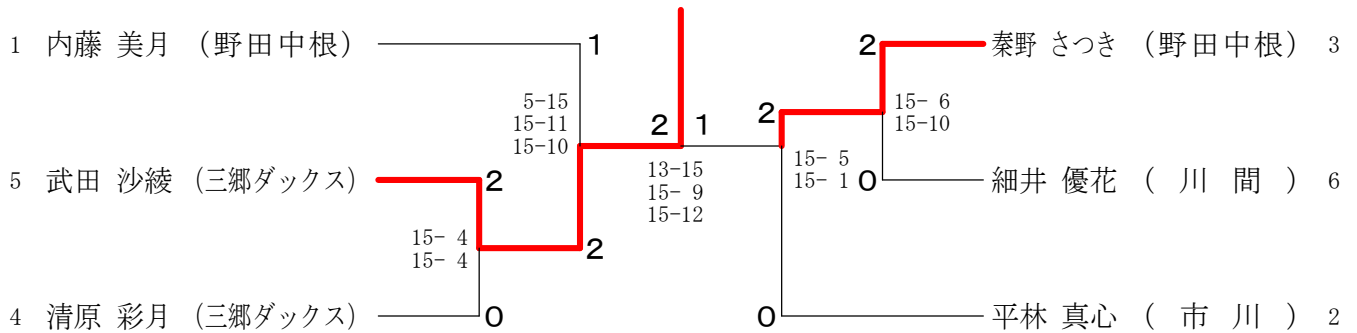

女子3Bグループ Aブロック	高田	草間	伊藤	北野	勝敗	順位
高田 沙都 (三郷ダックス)		○ 11-6 11-0	○ 11-5 11-1	○ 11-4 11-3	M 3-0 G 6-0 P 66-19	1
草間 あおい (ハルトノ)	× 6-11 0-11		○ 11-3 11-8	○ 11-3 11-5	M 2-1 G 4-2 P 50-41	2
伊藤 綾祢 (鎌ヶ谷)	× 5-11 1-11	× 3-11 8-11		○ 11-10 9-11 11-7	M 1-2 G 2-5 P 48-72	3
北野 満豊 (流山)	× 4-11 3-11	× 3-11 5-11	× 10-11 11-9 7-11		M 0-3 G 1-6 P 43-75	4

女子3Bグループ Bブロック	松木	木幡	作山	勝敗	順位
松木 陽葵 (S G A)		○ 15-8 15-12	○ 15-3 15-1	M 2-0 G 4-0 P 60-24	1
木幡 莉花 (流山)	× 8-15 12-15		○ 15-4 15-7	M 1-1 G 2-2 P 50-41	2
作山 穂栞 (Progress)	× 3-15 1-15	× 4-15 7-15		M 0-2 G 0-4 P 15-60	3

女子3Bグループ Cブロック	黒川	宮田	高田	勝敗	順位
黒川 ひより (Progress)		× 8-15 11-15	× 5-15 5-15	M 0-2 G 0-4 P 29-60	3
宮田 凧菜 (流山)	○ 15-8 15-11		× 6-15 3-15	M 1-1 G 2-2 P 39-49	2
高田 湖都 (三郷ダックス)	○ 15-5 15-5	○ 15-6 15-3		M 2-0 G 4-0 P 60-19	1

女子3Bグループ Dブロック	佐藤	峯島	山田	勝敗	順位
佐藤 杏 (鎌ヶ谷)		○ 15-7 15-6	○ 15-9 10-15 15-11	M 2-0 G 4-1 P 70-48	1
峯島 陽菜 (野田中根)	× 7-15 6-15		× 5-15 5-15	M 0-2 G 0-4 P 23-60	3
山田 希乃夏 (S G A)	× 9-15 15-10 11-15	○ 15-5 15-5		M 1-1 G 3-2 P 65-50	2

女子3Bグループ (女3B) 決勝トーナメント

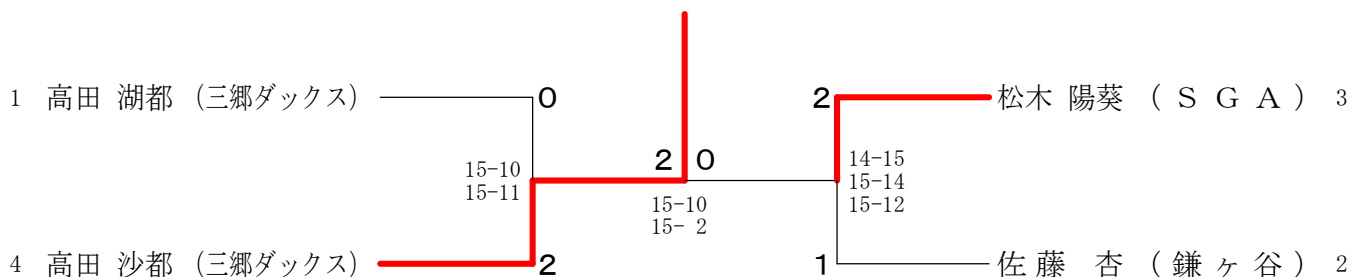

女子2Aグループ Aブロック	尾竹	畑中	眞鍋	勝敗	順位
尾竹 由望 (AIRYU)		○ 15-9 15-9	× 7-15 14-15	M 1-1 G 2-2 P 51-48	2
畑中 彩花 (Progress)	× 9-15 9-15		× 6-15 12-15	M 0-2 G 0-4 P 36-60	3
眞鍋 杏 (流山)	○ 15-7 15-14	○ 15-6 15-12		M 2-0 G 4-0 P 60-39	1

女子2Aグループ Bブロック	山辺	池田	細井	勝敗	順位
山辺 彩由里 (Progress)		○ 15-1 15-2	○ 15-10 15-2	M 2-0 G 4-0 P 60-15	1
池田 苺華 (鎌ヶ谷)	× 1-15 2-15		× 9-15 6-15	M 0-2 G 0-4 P 18-60	3
細井 茜里 (川間)	× 10-15 2-15	○ 15-9 15-6		M 1-1 G 2-2 P 42-45	2

女子2Aグループ (女2A) 決勝トーナメント



女子2Bグループ Aブロック	小野	田中	山口	勝敗	順位
小野 美桜 (三郷ダックス)		○ 15- 4 15- 1	× 11-15 9-15	M 1-1 G 2-2 P 50-35	2
田中 奈帆 (Progress)	× 4-15 1-15		× 3-15 2-15	M 0-2 G 0-4 P 10-60	3
山口 瑠々 (我孫子)	○ 15-11 15- 9	○ 15- 3 15- 2		M 2-0 G 4-0 P 60-25	1

女子2Bグループ Bブロック	山本	荒井	岩尾	勝敗	順位
山本 優奈 (Progress)		○ 15- 7 15- 7	× 5-15 8-15	M 1-1 G 2-2 P 43-44	2
荒井 美桜 (流山)	× 7-15 7-15		× 6-15 7-15	M 0-2 G 0-4 P 27-60	3
岩尾 美柚 (柏南部)	○ 15- 5 15- 8	○ 15- 6 15- 7		M 2-0 G 4-0 P 60-26	1

女子2Bグループ Cブロック	黒須	岩澤	柴山	勝敗	順位
黒須 千夢 (川間)		○ 15- 5 15- 3	○ 15-14 8-15 15-13	M 2-0 G 4-1 P 68-50	1
岩澤 梨真 (三郷ダックス)	× 5-15 3-15		× 9-15 6-15	M 0-2 G 0-4 P 23-60	3
柴山 萌花 (柏南部)	× 14-15 15- 8 13-15	○ 15- 9 15- 6		M 1-1 G 3-2 P 72-53	2

女子2Bグループ Dブロック	小林	渡来	知念	勝敗	順位
小林 きらら (Progress)		○ 15- 4 15-14	○ 15- 5 15- 6	M 2-0 G 4-0 P 60-29	1
渡来 葵 (松戸六実)	× 4-15 14-15		○ 15-12 15- 5	M 1-1 G 2-2 P 48-47	2
知念 杏奈 (三郷ダックス)	× 5-15 6-15	× 12-15 5-15		M 0-2 G 0-4 P 28-60	3

女子2Bグループ (女2B) 決勝トーナメント



女子1Bグループ	橋本	山崎	青木	内藤	大口	勝敗	順位
橋本 和奏 (三郷ダックス)		○ 11-6 11-6	○ 11-5 11-9	○ 11-4 11-7	○ 11-3 11-3	M 4-0 G 8-0 P 88-43	1
山崎 ちはる (鎌ヶ谷)	× 6-11 6-11		× 3-11 11-8 6-11	○ 11-4 11-4	○ 11-2 11-0	M 2-2 G 5-4 P 76-62	3
青木 心音 (三郷ダックス)	× 5-11 9-11	○ 11-3 8-11 11-6		○ 11-6 11-6	○ 11-3 11-3	M 3-1 G 6-3 P 88-60	2
内藤 羽菜 (野田中根)	× 4-11 7-11	× 4-11 4-11	× 6-11 6-11		○ 11-7 11-7	M 1-3 G 2-6 P 53-80	4
大口 葵 (三郷ダックス)	× 3-11 3-11	× 2-11 0-11	× 3-11 3-11	× 7-11 7-11		M 0-4 G 0-8 P 28-88	5